

Октябрь 2022

05-0991-300

Xerox[®] W130 / W110 Scanner

Руководство по эксплуатации сканера
Пользователям Microsoft[®] Windows.

© 2022 Xerox Corporation. Все права защищены. Xerox® является торговой маркой корпорации Xerox в США и других странах.

Документация © 2022 Visioneer, Inc. Все права защищены. Название и логотип Visioneer являются зарегистрированными товарными знаками Visioneer, Inc.

Воспроизведение, изменение или перевод без предварительного письменного разрешения запрещены, за исключением случаев, разрешенных законом об авторских правах. Положение о защите авторских прав распространяется на все формы материалов и сведений, защита которых предусмотрена действующим статутным и судебным правом либо настоящим документом, включая без ограничений материалы, созданные в программном обеспечении и отображаемые на экране в виде стилей, шаблонов, значков, изображений, дизайна и т. д.

Версия документа: 05-0991-200 (Октябрь 2022)

ISIS® является зарегистрированной торговой маркой EMC²® Software Corporation.

Adobe®, Adobe® Acrobat®, Adobe® Reader® и логотип Adobe® PDF являются зарегистрированными торговыми марками Adobe Systems Incorporated в США и в других странах.

Post-It® является зарегистрированной торговой маркой 3M Corporation в США и в других странах.

Microsoft является зарегистрированным товарным знаком Microsoft Corporation в США. Windows и SharePoint® являются зарегистрированными товарными знаками Microsoft Corporation.

ZyINDEX является зарегистрированным товарным знаком ZyLAB International, Inc. ZyINDEX toolkit portions, ©ZyLAB International, Inc., 1990—1998. Все права защищены.

TWAIN™ является зарегистрированной торговой маркой TWAIN Working Group в США и в других странах.

Intel® и Pentium® являются зарегистрированными торговыми марками Intel Corporation в США и в других странах.

Universal Serial Bus является товарным знаком компании USB Implementers Forum, Inc. (USBIF) в США и других странах и может использоваться в рамках лицензионного соглашения.

Kensington® является зарегистрированной торговой маркой ACCO Brands Corporation в США и в других странах.

Настоящим подтверждается, что все остальные продукты, упомянутые в этом документе, могут являться товарными знаками соответствующих компаний.

В данный документ периодически вносятся изменения. Изменения будут внесены, а технические неточности и типографские ошибки исправлены в последующих изданиях. Информация может быть изменена без предварительного уведомления и не налагает никаких обязательств на Visioneer.

Описанное программное обеспечение предоставляется на основе лицензионного соглашения. Использование и копирование описанного программного обеспечения может осуществляться только в соответствии с этим соглашением. Создание копий программного обеспечения на каком бы то ни было носителе является незаконным, если иное не оговорено в лицензионном соглашении. В отсутствие письменного согласия Visioneer никакая часть этого документа не может быть воспроизведена или передана в какой-либо форме или какими-либо средствами, электронными или механическими, включая фотокопирование, запись или системы хранения и поиска информации, а также не может быть переведена на другой язык в каких-либо целях, за исключением личного использования лицензиатом и в соответствии с особыми условиями лицензионного соглашения.

Уведомление об ограниченных правах

Использование, копирование или разглашение информации подпадает под ограничения подраздела (c)(1)(ii) статьи 52.227-FAR14 соглашения о Правах на техническую информацию и компьютерное программное обеспечение. Материалы, отсканированные этим продуктом, могут быть защищены федеральным законодательством или другими нормативными актами, например законом об авторском праве. Покупатель единолично несет всю ответственность за несоблюдение этих законов и правил.

Содержание

1-Техника безопасности	1-1
Введение в вопросы безопасности	1-1
Информация о технике безопасности.....	1-1
Информация об электрооборудовании	1-2
Внимание! Информация об электробезопасности.....	1-2
Источник питания	1-3
Отключающее устройство	1-3
Экстренное отключение энергии.....	1-3
Информация о техническом обслуживании	1-3
Сертификат безопасности изделия	1-4
Контактная информация по вопросам охраны окружающей среды, здоровья и безопасности (EH&S)	1-4
2-Поздравляем с покупкой!.....	2-1
Комплект поставки.....	2-1
Требования к системе.....	2-1
Документация	2-2
Компоненты сканера Xerox® W130 / W110 Scanner	2-3
3-Подготовка сканера к работе.....	3-1
Распаковка сканера.....	3-1
Подключите сканер к сети.....	3-1
ЖК-дисплей и панель кнопок сканера	4-1
Главный экран ЖК-дисплея сканера	4-1
Статус сети на ЖК-дисплее	4-1
4-Кнопки и ярлыки быстрого доступа на ЖКД.....	4-1
Меню ЖК-дисплея сканера	4-2
Доступ к меню ЖК-дисплея сканера	4-2
5-Установка программного обеспечения.....	5-1
Подключение сканера и установка программного обеспечения.....	5-1
Просмотр руководств пользователя.....	5-3
Регистрация сканера.....	5-4
Подключение к сети с помощью кабеля локальной сети Ethernet (проводной способ).....	6-1
Подключение сканера для использования на облачном сервере.....	6-1
6-Проводное сетевое подключение	6-1
Использование подключенного к сети сканера с вашего ПК.....	6-2
Доступ к мобильным приложениям для сканирования при помощи мобильного устройства	7-1

7-Установка для использования на мобильном устройстве	7-1
Настройка конфигураций сканера в веб-интерфейсе	8-1
8-Веб-интерфейс сканера.....	8-1
Информация о сканере	8-2
.....	8-2
поддержка	8-3
сеть.....	8-3
имя хоста	8-3
Проводное подключение	8-4
Настройка сетевой безопасности	8-4
VAST Network.....	8-6
Локальный	8-6
Облако	8-7
Расширенная защита	8-8
Изменение учетных данных для входа.....	8-11
9-Загрузка документов для сканирования.....	9-1
Поддерживаемые типы документов	9-1
Объекты, не подходящие для сканирования	9-2
Неподдерживаемые типы документов.....	9-2
Выбор параметров подачи бумаги	9-3
Выбор тракта подачи бумаги	9-3
Сканирование из автоподатчика документов (АПД).....	9-3
Подготовка документов к сканированию	9-3
Загрузка документов.....	9-4
Интерфейсы сканирования.....	9-4
10-Обслуживание	10-1
Информация о технике безопасности.....	10-1
Настроек оборудования.....	10-2
Аппаратные настройки	10-2
Настройки	10-3
Настройки драйвера	10-3
Устранение замятия бумаги	10-4
Очистка сканера.....	10-4
Очистка внешней поверхности сканера	10-5
Очистка внутренних частей сканера	10-5
Очистка валиков устройства автоматической подачи документов.....	10-6
Очистка стекла сканера и планшетов фона	10-7
Очистка датчиков бумаги	10-8
Очистка датчиков устройства автоматической подачи	10-8

Замена валиков.....	10-9
Замена ролик захвата бумаги.....	10-10
Замена модуля валиков подачи.....	10-11
Замена валика контроля двойной подачи	10-12
Коды ошибок сканера.....	10-13
Установка картриджа с тонером	10-18
.....	10-19
Настройка положения печати.....	10-20
.....	10-20
Поиск и устранение неисправностей	10-20
Деинсталляция сканера	10-23
Характеристики сканера Xerox® W130 / W110 Scanner.....	10-25
Список компонентов Xerox® W130 / W110 Scanner.....	10-26
11-Приложение А: Информация о соответствии стандартам.....	11-1
Соответствие основным стандартам.....	11-1
США (нормативные требования Федеральной комиссии по связи)	11-1
Европейский Союз	11-1
Турция (директива RoHS)	11-2
Ограничения на копирование.....	11-3
США.....	11-3
Канада	11-4
Другие страны	11-5
12-Информация о вопросах соответствия стандартам.....	12-1
Переработка и утилизация продукции	12-1
США и Канада.....	12-1
Европейский союз	12-1
Стандарт ENERGY STAR в США	12-1

1. Техника безопасности

Введение в вопросы безопасности

Предупреждения и безопасность

Перед началом работы с этим аппаратом внимательно прочтите следующие инструкции. Обращайтесь к ним по мере необходимости для обеспечения продолжительной и безопасной работы аппарата.

Аппарат Xerox® и все вспомогательные материалы созданы и протестированы в строжайшем соответствии с требованиями техники безопасности. К ним относятся проверка и сертификация безопасности, а также соответствие нормативным актам на электромагнитные приборы и принятым стандартам охраны окружающей среды.



Тестирование этой продукции на безопасность и производительность проводилось только с использованием материалов Xerox®. Незаконная модификация оборудования, в том числе добавление новых функций или присоединение внешних устройств, может отрицательно повлиять на сертификацию продукции. За дополнительной информацией обращайтесь к представителю Xerox.

Информация о технике безопасности

Аппарат Xerox® и все вспомогательные материалы созданы и протестированы в строжайшем соответствии с требованиями техники безопасности. К ним относятся проверка и сертификация безопасности, а также соответствие принятым стандартам охраны окружающей среды.

Для того чтобы обеспечить продолжительную и безопасную работу оборудования Xerox®, всегда соблюдайте указанные ниже принципы безопасности.

ЭТО НАДО ДЕЛАТЬ

- Всегда принимайте во внимание все предупреждения и следуйте инструкциям, указанным на оборудовании или прилагаемым к нему.
- Всегда используйте материалы, созданные специально для этого продукта. Использование других материалов может привести к снижению производительности и возникновению опасной ситуации. Не используйте чистящие вещества в аэрозольной упаковке: при определенных условиях они могут стать взрывоопасными и огнеопасными.
- При перемещении или транспортировке оборудования всегда соблюдайте осторожность.
- Всегда ставьте аппарат на твердую и достаточно прочную поверхность, способную выдержать вес аппарата.
- Всегда устанавливайте аппарат в помещении, имеющем хорошую вентиляцию и достаточно пространства для проведения работ по его обслуживанию.
- Перед процедурой чистки обязательно отключайте данное оборудование от электрической розетки.

Примечание. Аппарат Xerox® оборудован энергосберегающим устройством, которое сохраняет электроэнергию, когда аппарат не используется. Этот аппарат рассчитан на постоянный режим работы.

ЭТОГО НЕ НАДО ДЕЛАТЬ

- Аппарат, оборудованный вилкой с заземляющим контактом, никогда не подключайте к розетке, не имеющей заземляющего контакта.
- Никогда не пытайтесь выполнить какую бы то ни было операцию по техническому обслуживанию, если она не упоминается и не описывается в настоящей документации.
- Никогда не снимайте крышки или защитные кожухи, которые закреплены винтами. Под этими крышками нет деталей, обслуживание которых может осуществляться оператором.
- Никогда не ставьте аппарат вблизи радиатора отопления или другого источника тепла.
- Никогда не обходите и не «обманывайте» какое бы то ни было электрическое или механическое блокировочное устройство.
- Никогда не устанавливайте это оборудование в таком месте, где люди могут наступить на электрический шнур или споткнуться об него.



Предупреждение. Это устройство не предназначено для использования в пределах прямой видимости рабочих мест с дисплеями.

Чтобы избежать появления отражений на экранах дисплеев, располагайте это устройство за пределами прямого поля зрения.

Информация об электрооборудовании

ВНИМАНИЕ! ИНФОРМАЦИЯ ОБ ЭЛЕКТРОБЕЗОПАСНОСТИ

1. Электрическая розетка для этого прибора должна соответствовать требованиям. Эти требования указаны на табличке с основными техническими данными, которая расположена на задней стенке аппарата. Если вы не уверены, что источник энергии соответствует этим требованиям, обратитесь за консультацией к представителю энергетической компании или электротехнику.
2. Розетка должна находиться рядом с оборудованием и должна быть легкодоступной.
3. Используйте электрический шнур, поставляемый совместно с аппаратом. Не пользуйтесь удлинителем, не снимайте и не переделывайте вилку электрического шнура.
4. Подключайте электрический шнур непосредственно к исправной электрической розетке, оснащенной заземляющим контактом. Если вы не уверены в том, что розетка заземлена правильно, обратитесь за консультацией к электротехнику.
5. Никогда не используйте адаптер для подключения какого бы то ни было оборудования Xerox® к электрической розетке, не оборудованной заземляющим контактом.
6. Никогда не устанавливайте это оборудование там, где люди могут наступить на электрический шнур или споткнуться об него.
7. Не ставьте никаких предметов на электрический шнур.
8. Не обходите и не отключайте устройства электрической или механической блокировки.

9. Не засовывайте никакие предметы в пазы или в отверстия на корпусе аппарата. Это может привести к поражению электрическим током или пожару.

ИСТОЧНИК ПИТАНИЯ

- Этот прибор должен получать питание от источника того типа, который указан на табличке с основными техническими данными. Если вы не уверены в том, что источник энергии соответствует этим требованиям, обратитесь за консультацией к представителю энергетической компании.



- Всегда подключайте оборудование к правильно заземленной электрической розетке. При возникновении каких-либо сомнений вызовите квалифицированного электротехника для проверки розетки.



ВНИМАНИЕ! Это оборудование должно подключаться к защитному заземлению.

Электрический шнур этого оборудования содержит вилку с контактом защитного заземления. Эта вилка подойдет только к электрической розетке с защитным заземлением. Это деталь техники безопасности. Если вы не можете вставить вилку в розетку, обратитесь к электротехнику для замены розетки.

ОТКЛЮЧАЮЩЕЕ УСТРОЙСТВО

Для этого оборудования отключающим устройством является электрический шнур. Он присоединен к боковой панели аппарата в качестве съемного устройства. Для того чтобы отключить оборудование от электроэнергии, отсоедините шнур(ы) питания от электрической розетки.

Экстренное отключение энергии

При возникновении какой-либо из перечисленных ниже ситуаций немедленно выключите аппарат и отсоедините шнуры питания от электрических розеток. Обратитесь к квалифицированному представителю Службы технической поддержки Xerox® для решения Указанных ниже проблем.

- Оборудование издает необычный запах или необычный шум.
- Электрический шнур поврежден или изношен.
- Настенное защитное устройство отключения, плавкий предохранитель или какое-либо другое защитное устройство разъединило цепь.
- В аппарат попала жидкость.
- Аппарат оказался залит водой.
- Какая-либо деталь аппарата повреждена.

Информация о техническом обслуживании

1. Все процедуры по техническому обслуживанию оборудования, проводимые оператором, будут описаны в пользовательской документации, которая поставляется в комплекте с изделием.

2. Не проводите никаких процедур по техническому обслуживанию этого изделия, если они не описаны в пользовательской документации.
3. Не используйте чистящие вещества в аэрозольной упаковке. Использование чистящих веществ, не имеющих специального разрешения, может привести к низкой производительности оборудования, а также к возникновению опасной ситуации.
4. Используйте вспомогательные материалы и чистящие вещества только так, как указано в этом руководстве.
5. Никогда не снимайте крышки или защитные кожухи, которые закреплены винтами. Под этими крышками нет деталей, техническое обслуживание или ремонт которых вы можете провести самостоятельно.
6. Не проводите никаких процедур по техническому обслуживанию, если вы не прошли подготовку у ближайшего уполномоченного дилера или если эта процедура не описана в этом руководстве.

Сертификат безопасности изделия

Это изделие аттестовано следующим агентством с использованием перечисленных ниже стандартов.

Стандарт
UL60950-1 (США)
CSA 22.2 No. 60950-1 (Канада)
IEC 60950-1

Контактная информация по вопросам охраны окружающей среды, здоровья и безопасности (EH&S)

Контактная информация

За дополнительной информацией по вопросам охраны окружающей среды, здоровья и безопасности, касающейся этого продукта и компонентов Xerox®, обращайтесь в указанные ниже службы поддержки покупателей.

США и Канада / Европа (телефонную): 1-800-ASK-XEROX

США и Канада / Европа (Факс): 1-585-422-8217

2. Поздравляем с покупкой!

Новый сканер Xerox® способен быстро сканировать стопки односторонних и двусторонних документов и отправлять полученные изображения на ПК.

Комплект поставки

Перед тем, как продолжить, проверьте комплектность. Если какие-либо из частей отсутствуют или повреждены, свяжитесь с продавцом, у которого был приобретен сканер.

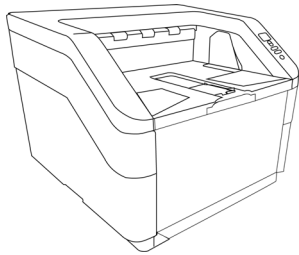

Xerox® W130 / W110 Scanner

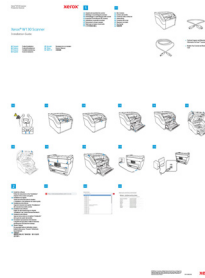

Краткое руководство по установке

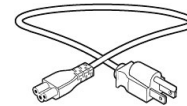

Кабель питания



USB-кабель

- Technical Support and Warranty Information
- Register Your Scanner and Review Card

Требования к системе

- Intel i3 или аналогичный процессор
- Доступ к Интернету (только для установки)
- Доступный порт USB
- ОС Microsoft® Windows®:
 - 32- или 64-разрядная версия 7 (с пакетами обновления 1)
 - 32- или 64-разрядная версия 8/8.1
 - 32- или 64-разрядная версия 10
- Не менее 2 Гб оперативной памяти (ОЗУ)
- Минимальное место на жестком диске

- 350 МБ для драйвера сканера;
- 1 ГБ для Visioneer OneTouch
- 1–3 ГБ для каждого дополнительного приложения
- Монитор (рекомендуемые настройки монитора):
 - Глубина представления цвета: 16 бит или 32 бита
 - Разрешение не менее 800 x 600 пикселей

Инструкции по настройке глубины представления цвета и разрешения для своего монитора см. в документации ОС Windows.

Документация

В комплект поставки входят перечисленные ниже печатные версии документов

- **Руководство по установке:** краткие инструкции по установке и настройке сканера;
- **Technical Support and Warranty Information:** контактная информация службы технической поддержки и обслуживания клиентов, а также краткий обзор стандартной гарантии на изделие.
- **Register Your Scanner and Review Card:** Следуйте инструкциям на карте, чтобы зарегистрировать сканер. Пожалуйста, найдите минутку, чтобы написать краткий обзор вашего опыта с этим сканером.

На также указаны следующие файлы документации: www.xeroxscanners.com

- **Руководство пользователя сканера:** Инструкции по настройке, установке, эксплуатации, обслуживанию сканера, технике безопасности, а также гарантия;
- **Руководство по сканированию OneTouch:** Инструкции по настройке и сканированию с использованием интерфейса OneTouch;
- **Руководство по сканированию TWAIN:** Инструкции по обращению к интерфейсу TWAIN и сканированию с его помощью;
- **Листы с кодами исправлений:** предназначены для приложений, которые способны распознавать коды исправлений при сканировании через интерфейс TWAIN. Макеты страниц с кодами исправлений рассчитаны на конкретную модель сканера. Этот файл содержит макеты исправлений 2, 3 и T для размера бумаги A4 и Letter (по американской классификации). Размер страницы следует выбирать по размеру бумаги в принтере.

Компоненты сканера Xerox® W130 / W110 Scanner

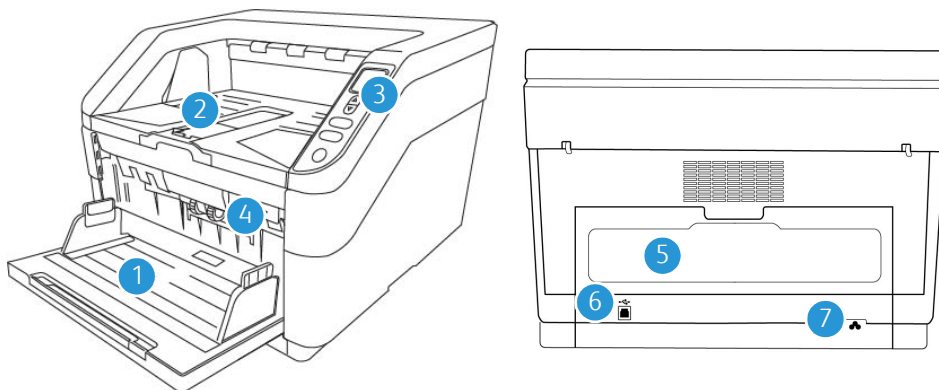

1. **Загрузочный лоток** — удерживает сканируемые документы в автоподатчике документов.
 - **расширение:**е выдachi Благодаря выдвигному урасширителю в лоток помещаются докумен ты разного размера.
 - **Направляющие для бумаги:** регулируются в соответствии с шириной документа.
2. **Лоток выдачи** — лоток, в который документы помещаются после сканирования. Выдвиньте стопор вверх, чтобы документы оставались в лотке выдачи. Благодаря выдвигному расширителю в лоток помещаются документы разного размера.
3. **Панель управления** — аппаратные элементы управления сканером.
 - **ЖК-дисплей** — отображает текущие настройки сканирования.
 - **Функциональные кнопки** — выбор параметра сканирования для кнопок OneTouch. Используйте вверх/вниз для выбора заданий.
 - **Кнопка Simplex** — нажмите для сканирования односторонних документов.
 - **Кнопка Duplex** — нажмите для сканирования двусторонних документов
 - **Выключатель питания / Индикатор состояния** — включение/выключение питания. Показывает текущее состояние сканера.
4. **Переключатель разблокировки крышки ADF** — потяните за фиксатор на крышке ADF, чтобы открыть сканер.
5. **Дверца прямой подачи** — опустите эту дверцу, чтобы подавать особенно толстые листы непосредственно в сканер.
6. **Порт USB** — подключение сканера к компьютеру.
7. **Разъем питания** — подключение к сканеру шнура питания.

3. Подготовка сканера к работе

Распаковка сканера

Соблюдайте осторожность при распаковке, перемещении и сборке сканера. Следуйте инструкциям, чтобы не пораниться и избежать повреждений сканера.

1. Достаньте сканер из упаковочной коробки, проверьте наличие в коробке всех элементов, приведенных в списке на «Комплект поставки» на стр. 1.

Рекомендуется сохранить оригинальную упаковку.

2. Поднимать и переносить сканер должны не менее двух человек.
3. Сканер должен стоять на основании, достаточном для его веса. Не ставьте сканер на поверхность, покрытую тканью.
4. Поместите сканер на ровную поверхность рядом с компьютером.
5. Снимите всю транспортировочную пленку со сканера, как показано на следующем рисунке.

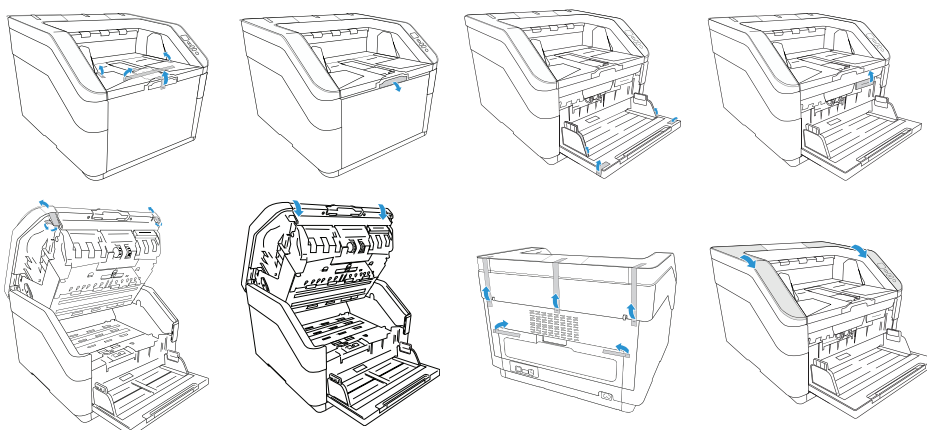

Иллюстрации приведены только в качестве примера. Упаковка вашего сканера может немного отличаться.

6. Освободите дверцу лотка, чтобы открыть входной лоток. Вытащите выходной лоток из сканера.

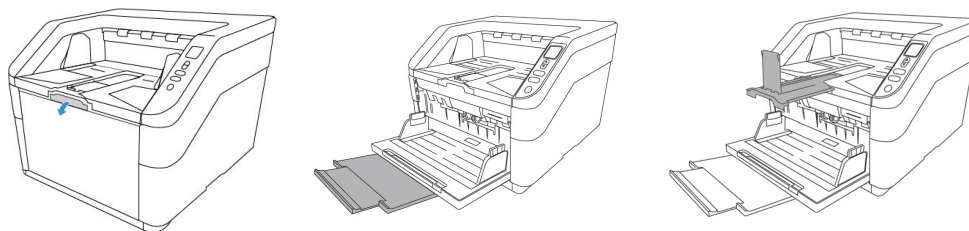

Подключите сканер к сети

Примечание: Используйте только блок питания из комплекта поставки сканера. Подключение любого другого типа источника питания может повредить сканер и лишить его гарантии.

1. Используйте сетевой шнур, соответствующий местным стандартам.
2. Подключите блок питания к разъему питания на сканере и к сетевой розетке.
3. Подключите шнур питания к гнезду питания на сканере.

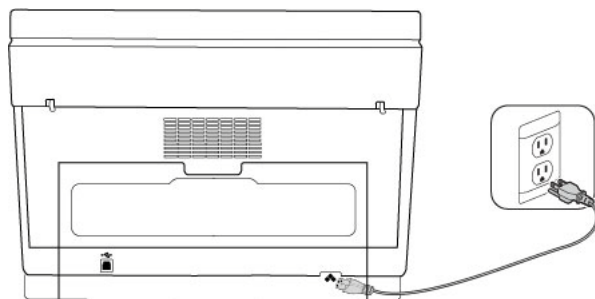

4. Кнопки и ярлыки быстрого доступа на ЖКД

ЖК-дисплей сканера отображает информацию о сканировании. Он также позволяет осуществлять доступ к меню для включения LAN, просматривать информацию сканера, переводить сканер в режим очистки, быстро скачивать мобильное приложение Visioneer Mobile Capture (iOS и Android) и быстро регистрировать сканер для использования с технологией VAST Network.

ЖК-ДИСПЛЕЙ И ПАНЕЛЬ КНОПОК СКАНЕРА

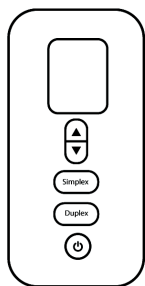

Главный экран ЖК-дисплея сканера

Данный экран появляется после завершения установки драйвера. ЖК-дисплей может немного отличаться. Указанный ниже пример экрана появляется после установки OneTouch. Драйвера можно найти на странице «[Веб-интерфейс сканера](#)»'s «[поддержка](#)». Если сканер используется с ПК, см. также «[Установка программного обеспечения](#)».

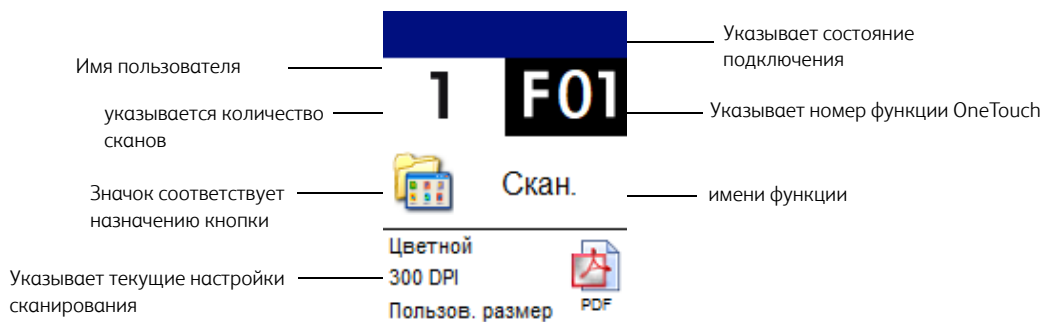

СТАТУС СЕТИ НА ЖК-ДИСПЛЕЕ

Можно быстро проверить статус сетевого подключения на ЖК-дисплее сканера.



Если отображается данный символ, сканер подключен через USB-кабель.



Если отображается данный символ, сканер подключен к сети с использованием кабеля Ethernet (LAN).



Данный символ обозначает, что сканер подключен к VAST Network.

Дополнительные сведения по сетевому подключению см. в разделе «[Проводное сетевое подключение](#)».

Меню ЖК-дисплея сканера

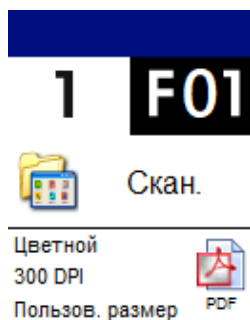

Меню ЖК-дисплея сканера позволяет включать LAN, просматривать информацию сканера, переводить сканер в режим очистки, сбрасывать настройки сканера к заводским настройкам по умолчанию, быстро скачивать мобильное приложение Visioneer Mobile Capture (iOS и Android) и быстро регистрировать сканер для использования с технологией VAST Network.

ДОСТУП К МЕНЮ ЖК-ДИСПЛЕЯ СКАНЕРА

1. Нажмите и удерживайте кнопки «Simplex» и «Duplex» более двух секунд, чтобы открыть меню ЖК-дисплея сканера.
2. Используйте стрелки вверх и вниз для перемещения по меню.
3. Нажмите кнопку «Duplex» для подтверждения выбора.
4. Нажмите кнопку «Simplex» для перемещения назад в меню.

Варианты меню ЖК-дисплея сканера	
LAN	
On/Off [Вкл./Выкл.]	Если этот параметр включен, это значит, что сканер настроен для связи с вашим компьютером (или любым другим устройством) по проводной сети. Сканер и устройство должны быть подключены к маршрутизатору или концентратору с помощью кабеля Ethernet. Для дополнительных настроек см. «Веб-интерфейс сканера» > «Проводное подключение».

Варианты меню ЖК-дисплея сканера	
Information [Информация]	
Scanner [Сканер]	<p>отображает следующее:</p> <ul style="list-style-type: none"> • Название модели. Это текущая модель сканера. • Версия встроенного ПО. Это версия встроенного ПО, установленного на сканер на данный момент. • Серийный номер. Это серийный номер сканера. Он уникален для каждого сканера. <p>Версии ПО</p> <p>Примечание: Могут отсутствовать, если сканер используется только с мобильными приложениями.</p> <ul style="list-style-type: none"> • Драйвер. Это версия драйвера, установленного на данный момент. • Acuity. Это версия Acuity, установленная на данный момент. • OT4 (OneTouch). Это версия OneTouch, установленная на данный момент. <p>Эта информация может быть полезной при обращении в службу технической поддержки.</p>
Ethernet	
IP Address [IP-адрес]	Если сканер подключен к проводной сети (LAN), здесь будет отображаться IP-адрес. Дополнительные настройки см. в разделе « Веб-интерфейс сканера », подраздел « Проводное подключение ».
MAC Address [MAC-адрес]	Здесь отображается MAC-адрес. Дополнительные настройки см. в разделе « Веб-интерфейс сканера », подраздел « Проводное подключение ».
DHCP	Отображается, если DHCP включен или выключен. Дополнительные настройки см. в разделе « Веб-интерфейс сканера », подраздел « Проводное подключение ».
Counters [Счетчики]	
Total [Итоговый]	Отображает общее количество сканирований, выполненных сканером.
ADF Roller [Валик ADF]	Отображает общее число раз использования валика. Этот валик необходимо со временем заменить, см. « Замена валиков ».
Separation Roller [разделяющего ролика]	Отображает общее число раз использования валика. Этот валик необходимо со временем заменить, см. « Замена валиков ».
Cleaned [Очищенный]	Отображает количество сканирований с момента последней очистки валиков.
Clean Mode [Режим очистки]	
	Используется для вращения валиков во время очистки. См. раздел « Очистка валиков устройства автоматической подачи документов ».

Варианты меню ЖК-дисплея сканера	
Factory Default [Настройки по умолчанию]	
	 ПРЕДУПРЕЖДЕНИЕ: Нажатие кнопки «Duplex» по данному варианту сбросит все настройки сканера к заводским настройкам по умолчанию, включая настройки, заданные в веб-интерфейсе сканера.
Register [Регистрировать]	
	Используется, чтобы зарегистрировать сканер для использования с технологией VAST Network. Дополнительные сведения см. в разделе «Подключение сканера для использования на облачном сервере» .

5. Установка программного обеспечения

Перед началом установки ознакомьтесь с приведенной ниже информацией.

- Если во время установки Вам будет предложено перезагрузить компьютер, выберите «Нет». Закончите установку остального программного обеспечения, затем закройте все активные окна и перезагрузите компьютер.
- Информация в настоящем руководстве может описывать программное обеспечение, которое не входит в комплект поставки данного сканера. Не обращайте внимания на информацию о программном обеспечении, не относящемся к данному сканеру.
- Если на компьютере во время процедуры установки запущены приложения защиты от вирусов и шпионских программ, на экране могут появляться предупреждения и сообщения с запросом на продолжение установки. Эти сообщения зависят от используемых программ, но в любом случае следует подтвердить продолжение установки, если такое действие доступно. Также можно выключить приложения защиты от вирусов и шпионских программ перед началом установки программного обеспечения сканера. После установки не забудьте снова запустить эти приложения.
- На компьютере под управлением Windows 7 и более поздние версии может открыться окно «Управление доступом на уровне пользователей Windows», предлагающее подтвердить изменения в системе. Нажмите кнопку «Продолжить», чтобы начать установку.

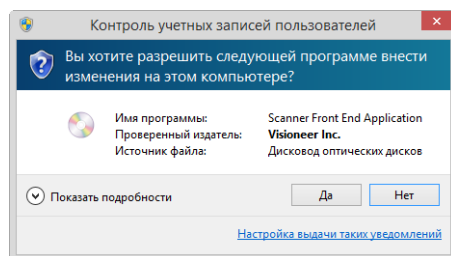

Подключение сканера и установка программного обеспечения

1. Запустите Microsoft Windows и убедитесь в том, что все остальные приложения закрыты
2. Включите питание сканера

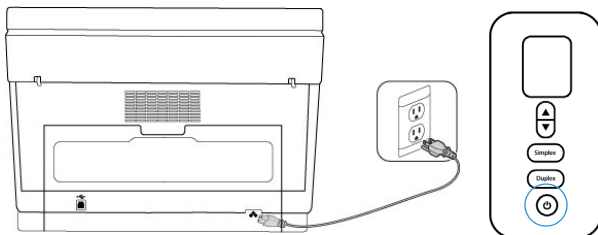

3. Перейдите по адресу www.visioneer.com/install
4. После завершения загрузки запустите файл установки.

5. Подключите кабель USB к порту USB на сканере, а затем к порту USB на компьютере. Включите питание сканера.

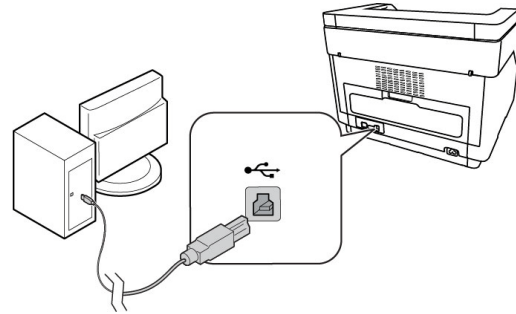
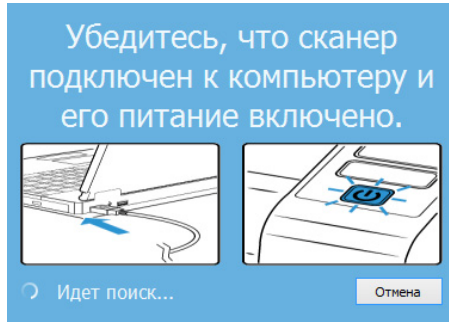

6. Нажмите «**OK**».
7. Выберите свой сканер из списка.

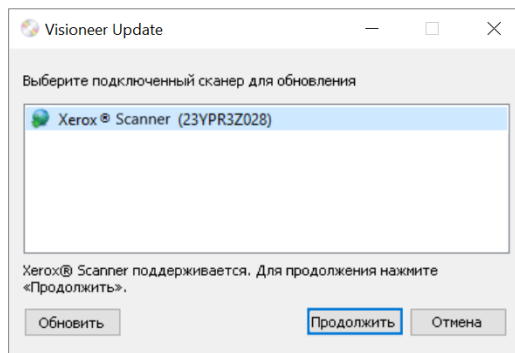

8. Нажмите «**Proceed**» (Продолжить).
9. Выберите язык из списка доступных языков.

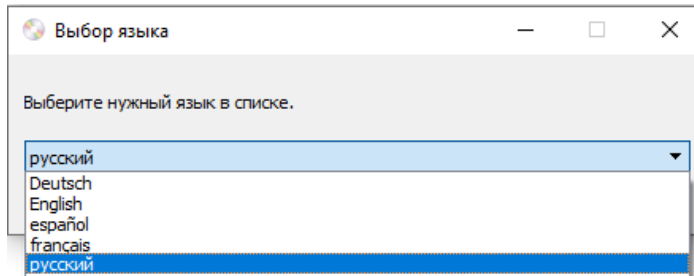

10. Убедитесь, что установлен флажок «**Драйверы сканера**» и «**Visioneer OneTouch**».

Примечание. Список программного обеспечения, поставляемого со сканером, может немного отличаться от списка, отображаемого в окне. Если в системе уже установлена новая версия программного обеспечения, эта опция будет неактивна. Если доступна более новая версия программного обеспечения, вы сможете обновить ее.

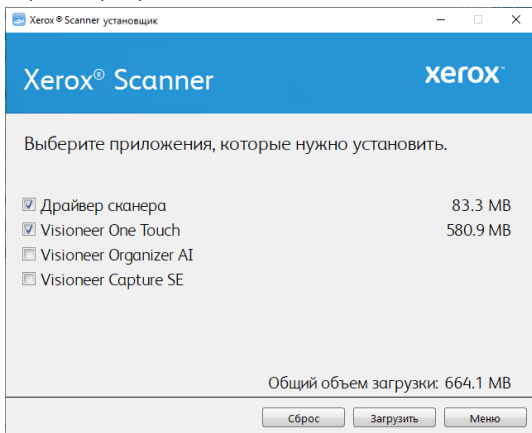

11. Начатую загрузку можно приостановить. Если потребуется изменить выбранные параметры, приостановите загрузку и нажмите кнопку **Сброс**. Это позволит изменить настройки.

Примечание. Если вы нажмете кнопку «Сброс» в главном меню или меню настройки, то частично загруженные и ранее загруженные файлы будут удалены. Чтобы установить эти файлы на свой компьютер, вам нужно будет снова загрузить их.

12. Загрузив программное обеспечение полностью, нажмите кнопку **Установить** сейчас.
13. Ознакомьтесь с лицензионным соглашением. Чтобы принять условия, выберите **«Я принимаю условия соглашения»** и нажмите **«Далее»**. Чтобы отклонить условия лицензионного соглашения, нажмите кнопку Отмена. В окне «Установка прервана» нажмите кнопку Закрыть.

Просмотр руководств пользователя

1. Вернитесь в главное меню и выберите **«Просмотр руководств пользователя»**.

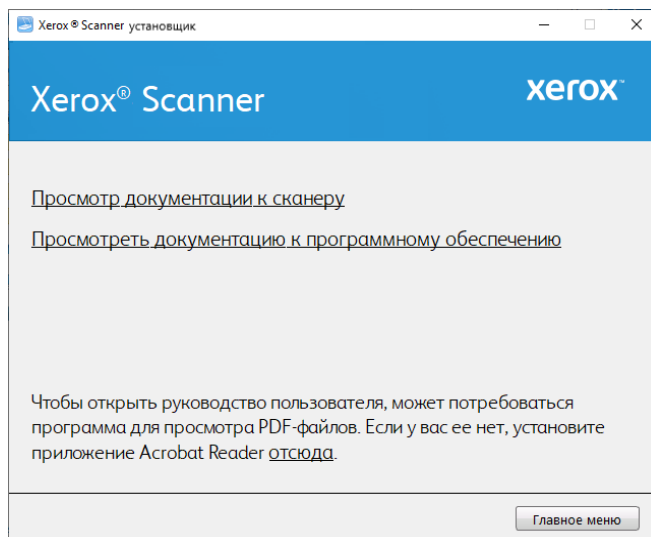

2. Чтобы ознакомиться с руководством пользователя сканера и инструкциями по сканированию для OneTouch и TWAIN, щелкните **«Просмотреть документацию к сканеру»**.
 - **Руководство пользователя сканера:** Инструкции по настройке, установке, эксплуатации, обслуживанию сканера, технике безопасности, а также гарантия;
 - **Руководство по сканированию OneTouch:** Инструкции по настройке и сканированию с использованием интерфейса OneTouch;
 - **Руководство по сканированию TWAIN:** Инструкции по обращению к интерфейсу TWAIN и сканированию с его помощью.

Выберите пункт **«Просмотра документации к программному обеспечению»**, чтобы открыть руководства пользователя для приложений, поставляемых со сканером.

В любом из окон этих руководств пользователя для возврата в главное окно нажмите кнопку меню **«Руководства пользователя»**, а затем выберите другой раздел документации для просмотра других руководств.

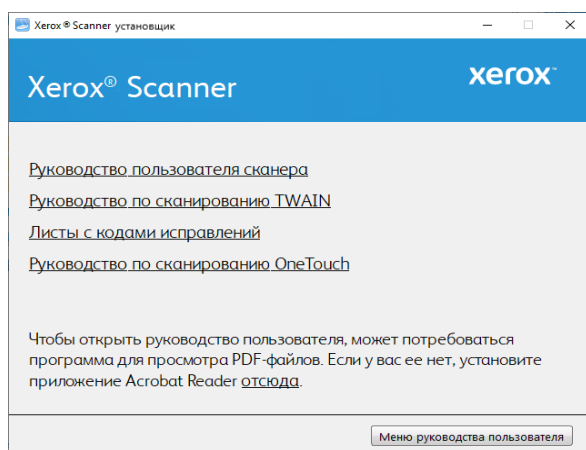

Окно документации сканера

3. Щелкните ссылки на руководства, которые требуется просмотреть.
4. После завершения нажмите кнопку **«Главное меню»** для возврата в окно главного меню, затем – кнопку **«Выход»**.

Регистрация сканера

Регистрация сканера является важной процедурой, обеспечивающей доступ к бесплатной телефонной службе технической поддержки и к обновлениям программного обеспечения.

Регистрация сканера

Для регистрации сканера понадобится активное соединение с сетью Интернет. Если доступ в Интернет отсутствует, свяжитесь с нашим отделом по обслуживанию потребителей для регистрации сканера. Контактная информация имеется на карточке технической поддержки, которая прилагается к сканеру.

1. Откройте Internet Explorer или другой интернет-браузер, установленный на компьютере.
2. В адресной строке введите www.xeroxscanners.com.
3. Нажмите клавишу Enter или щелкните значок на экране для перехода по веб-адресу.

4. Когда страница сканеров Xerox® загрузится, выберите пункт **«Register Your Product»**.
5. Заполните регистрационную форму. Обязательные поля помечены звездочками (*).
Используйте для регистрации действительный адрес электронной почты.
6. Потребуется ввести серийный номер сканера, который расположен на его задней панели.
7. Заполнив форму, нажмите кнопку **«Submit Your Registration»** для завершения регистрации.

6. Проводное сетевое подключение

Подключенный к сети сканер доступен для беспроводного использования с вашими мобильными приложениями, в общей сети с драйвером Visioneer Network или с любым приложением, совместимым с TWAIN Direct.

Подключение к сети с помощью кабеля локальной сети Ethernet (проводной способ)

1. Подключите один конец кабеля локальной сети Ethernet к доступному порту концентратора Ethernet.
2. Подключите другой конец к порту, указанному на задней панели устройства.

Примечание: Дополнительные настройки см. в разделе «Веб-интерфейс сканера», подраздел Wired.

Подключение сканера для использования на облачном сервере

Если ваш сканер и ваше устройство (ПК или мобильное устройство) подключены к одной сети, пропустите этот шаг.

Эта функция позволяет использовать сканер удаленно с любого подключенного к сети ПК.

Примечание: Сканер должен быть подключен к сети Интернет и зарегистрирован в облачном сервере.

1. Запустите камеру на своем мобильном устройстве.
2. Нажмите и удерживайте кнопки «Simplex» и «Duplex» более двух секунд, чтобы открыть меню ЖК-дисплея сканера.
3. Используйте стрелки вверх и вниз, чтобы выбрать вариант **Register (Регистрировать)**.

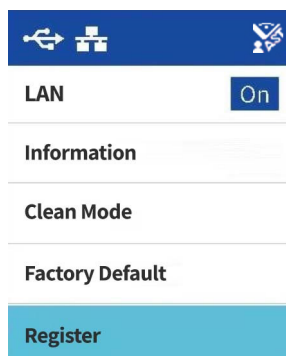

4. ЖК-дисплей будет отображать сообщение о начале регистрации.

- Отсканируйте QR-код, отображающийся на ЖК-дисплее сканера.



- Для завершения регистрации вы будете перенаправлены на вход в систему облачной службы.
- Войдите в систему облачной службы, используя свою учетную запись Microsoft или Google.

Теперь сканер будет зарегистрирован в облачной службе под вашей учетной записью. Теперь вы можете получить доступ к сканеру через мобильные приложения iOS или Android или Visioneer Network Scanner Manager.

Примечание: Прежде чем использовать сканер с любым из вышеназванных приложений, необходимо войти в систему при помощи такой же учетной записи, которая использовалась для регистрации сканера на облачном сервере. Дополнительные сведения см. в руководстве пользователя Visioneer Mobile Capture, www.xeroxscanners.com.

Над QR-кодом имеется номер маркера регистрации. Можно использовать его для регистрации сканера с использованием любого устройства, перейдя по адресу www.vast.visioneer.com. Войдите в систему при помощи своей учетной записи Microsoft или Google и нажмите **Add (Добавить)**, чтобы добавить сканер.

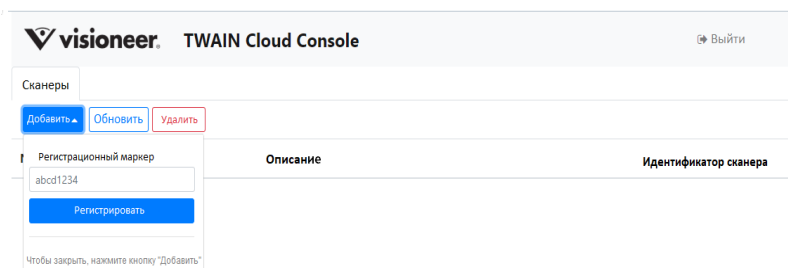

В качестве альтернативы можно подключить сканер к облачному серверу из «[Веб-интерфейс сканера](#)», см. раздел «[Регистрация нового сканера в облаке VAST Network](#)».

Использование подключенного к сети сканера с вашего ПК

После установления сетевого подключения можно использовать сканер беспроводным образом на устройстве, подключенном к сети.

- Убедитесь в том, что сканер и подключенное к сети устройство находятся в одной сети.

Альтернативно вы можете зарегистрировать сканер в облачном сервере, а затем подключить его к ПК с помощью Visioneer Network Scanner Manager.

2. Установить Драйверы сканера (см. в разделе «Установка программного обеспечения») и драйвером Visioneer Network (Подробнее см. в руководстве пользователя сетевого драйвера Visioneer Network).
3. Запустите программу Visioneer Network Scanner Manager.

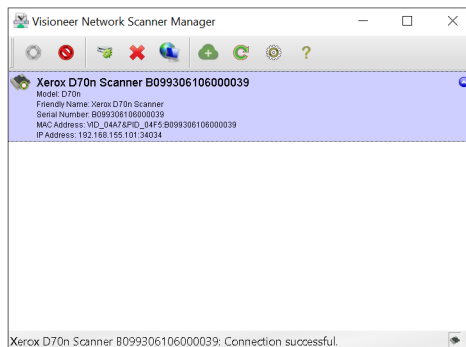

4. Выберите доступный сканер из списка.
5. Подключите сканер.
6. Теперь он готов к использованию при помощи OneTouch, TWAIN или WIA на вашем подключенном к сети устройстве.

Примечание: В случае использования сканера в совместно используемой сети рекомендуется отключать его, когда он не используется.

Подробнее см. в руководстве пользователя сетевого драйвера Visioneer Network на сайте, www.xeroxscanners.com.

7. Установка для использования на мобильном устройстве

Скачайте мобильное приложение для сканирования для iOS или Android, чтобы использовать мобильное устройство с данным сканером для сканирования документов и их совместного использования.

Доступ к мобильным приложениям для сканирования при помощи мобильного устройства

Скачивайте быстро мобильное приложение для сканирования для Android или Apple.

1. Нажмите и удерживайте кнопки «Simplex» и «Duplex» более двух секунд, чтобы открыть меню ЖК-дисплея сканера.
2. Используйте стрелки вверх и вниз, чтобы выбрать вариант **Информация**.
3. Нажмите кнопку «Duplex» для подтверждения выбора.
4. Используйте стрелки вверх и вниз, чтобы выбрать вариант **Support [Поддержка]**.
5. Нажмите кнопку «Duplex» для подтверждения выбора.
6. Используйте камеру вашего мобильного устройства, чтобы отсканировать QR-код на экране ЖК-дисплея сканера.
7. Откроется страницу поддержки сканера.
8. Соответствующим образом выполните инструкции по установке приложения.

Ссылки на мобильные приложения также можно найти в разделе [Веб-интерфейс сканера](#). См. раздел [поддержка](#).

8. Веб-интерфейс сканера

Настройка конфигураций сканера в веб-интерфейсе

Чтобы получить доступ к веб-интерфейсу сканера, необходимо сначала найти Поиск IP-адрес.

Поиск IP-адрес

Это IP-адрес вашего сканера. Он используется для доступа к веб-интерфейсу сканера.

1. Нажмите и удерживайте кнопки «Simplex» и «Duplex» более двух секунд, чтобы открыть меню ЖК-дисплея сканера.
2. Используйте стрелки вверх и вниз, чтобы выбрать вариант **Информация**.
3. Нажмите кнопку «Duplex» для подтверждения выбора.
4. Используйте стрелки вверх и вниз, чтобы выбрать вариант **LAN**.
5. Нажмите кнопку «Duplex» для подтверждения выбора.
6. Используйте кнопки со стрелками, чтобы перейти к **IP-адрес**.

Кнопку «Simplex» можно использовать в качестве кнопки Back (Назад) для перемещения по меню сканера ЖК-дисплея.

При установленном сетевом подключении (см. «[Проводное сетевое подключение](#)»):

1. Откройте браузер.
2. Введите IP-адрес сканера в поле URL вашего браузера и нажмите клавишу ввода на клавиатуре.
3. Появляется встроенный веб-страница сканера.

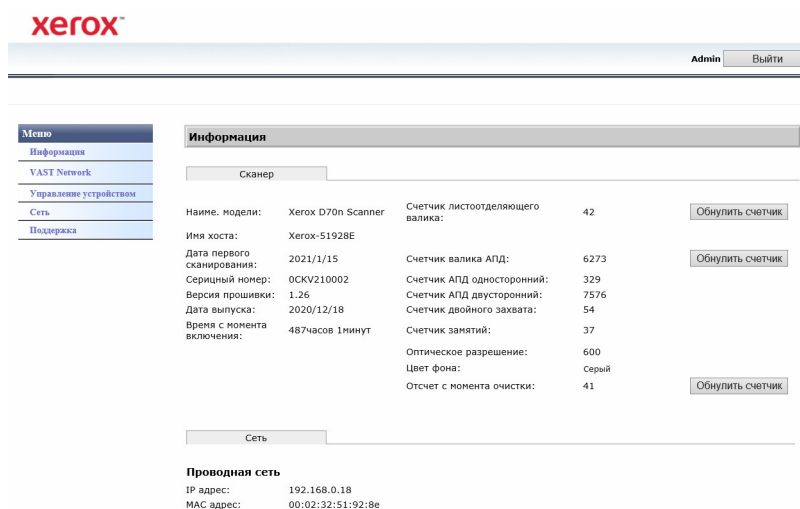

The screenshot shows the Xerox web interface. At the top, there is a navigation menu with options: Меню, Информация, VAST Network, Управление устройством, Сеть, and Поддержка. The main content area is titled 'Информация' and contains a section for 'Сканер' (Scanner) with the following details:

Сканер	
Наиме. модели:	Xerox D70n Scanner
Имя хоста:	Xerox-S1928E
Дата первого сканирования:	2021/1/15
Серийный номер:	0KV210002
Версия прошивки:	1.26
Дата выпуска:	2020/12/18
Время с момента включения:	487 часов 1 минут
Счетчик листоотделяющего валика:	42
Счетчик валика АПД:	6273
Счетчик АПД односторонний:	329
Счетчик АПД двусторонний:	7576
Счетчик двойного захвата:	54
Счетчик занятый:	37
Оптическое разрешение:	600
Цвет фона:	Серый
Отсчет с момента очистки:	41

Below the scanner information, there is a section for 'Сеть' (Network) with the following details:

Проводная сеть	
IP адрес:	192.168.0.18
MAC адрес:	00:02:32:51:92:8e

4. чтобы получить доступ к полной информации веб-интерфейса, нажмите кнопку **Логин** и введите **имя пользователя** по умолчанию: **admin** и **Пароль: admin**. см. «[Изменение учетных данных для входа](#)».

Информация о сканере

Информация

Сканер

Наиме. модели:	Xerox D70n Scanner	Счетчик листоотделяющего валика:	42	<input type="button" value="Обнулить счетчик"/>
Имя хоста:	Xerox-S1928E	Счетчик валика АПД:	6273	<input type="button" value="Обнулить счетчик"/>
Дата первого сканирования:	2021/1/15	Счетчик АПД односторонний:	329	
Серийный номер:	0SKV210002	Счетчик АПД двусторонний:	7576	
Версия прошивки:	1.26	Счетчик двойного захвата:	54	
Дата выпуска:	2020/12/18	Счетчик занятый:	37	
Время с момента включения:	487часов 1минут	Оптическое разрешение:	600	
		Цвет фона:	Серый	
		Отсчет с момента очистки:	41	<input type="button" value="Обнулить счетчик"/>

Сеть

Проводная сеть

IP адрес: 192.168.0.18
MAC адрес: 00:02:32:51:92:8e

Элемент	Описание
Сканер	
Наименование модели	Отображает наименование модели сканера.
Имя хоста	Отображает имя хоста устройства.
Серийный номер	Отображает серийный номер сканера.
Версия встроенного ПО	Отображает текущую установленную версию встроенного ПО.
Дата изготовления	Отображает дату изготовления сканера.
Счетчик сканирования	Отображает количество циклов сканирования для реверсивного ролика, ролика захвата и отделения, счетчика ADF Simplex, счетчика ADF Duplex, счетчика подачи нескольких листов, счетчика чистой бумаги и счетчика случаев замятия бумаги. Сброс счетчика ролика: Нажмите эту кнопку, чтобы сбросить счетчик ролика после замены ролика.
Оптическое разрешение	Отображает оптическое разрешение, заданное для данного сканера.
Фон	Описывает цвет фона сканера.
Сеть	
Проводное подключение	Используется для отображения IP-адреса и MAC-адреса устройства в среде проводной сети.

поддержка

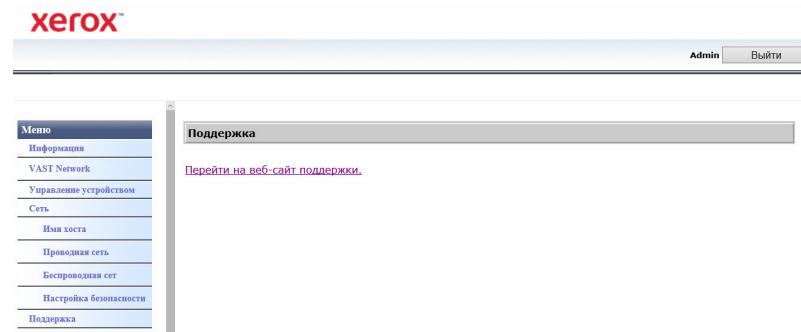

Элемент	Описание
Драйвера	Ссылки на страницу поддержки сканера. Скачайте драйвера сканера для использования на своем ПК. Также можно получить доступ к руководствам по сканеру и программному обеспечению.

сеть

ИМЯ ХОСТА

Отображает имя хоста сканера. Вы можете настроить это имя.

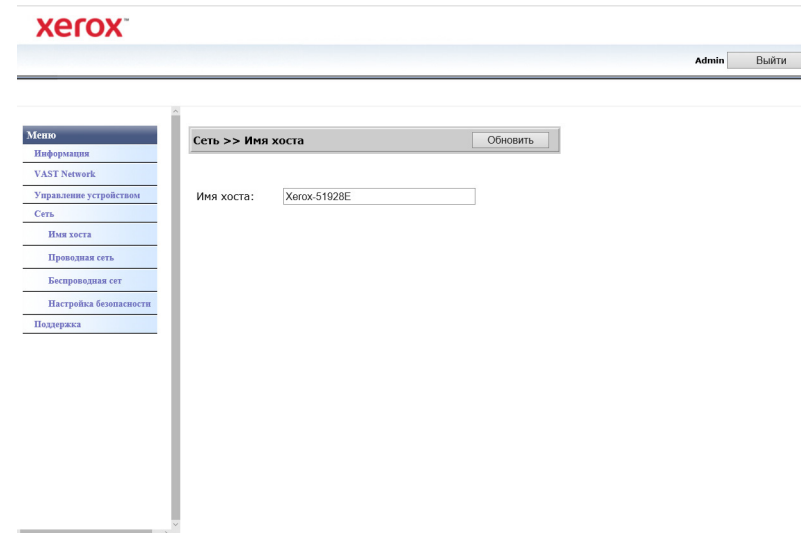

Изменение имени хоста

Убедитесь в том, что вы вошли в «Веб-интерфейс сканера». По умолчанию: **Имя пользователя: admin** и **Пароль: admin**. Чтобы изменить имя и пароль, см. «Изменение учетных данных для входа».

1. Из меню перейдите на вкладку **Сеть**.
2. Затем из его подменю перейдите на вкладку **Имя хоста**.
3. В поле **Имя хоста** введите необходимое отображаемое имя.
4. Нажмите **Обновить**.

5. Появится подсказка, подтверждающая, что запрос был успешно обработан.
6. Нажмите **ОК**.

ПРОВОДНОЕ ПОДКЛЮЧЕНИЕ

Обзор текущих настроек проводного (LAN) подключения сканера.

По умолчанию **Получать IP-адрес автоматически** установлено на **Вкл.**. Чтобы изменить эти настройки (дополнительные), выберите **Выкл.** в раскрывающемся меню. Все выключенные поля будут включены.

Если сканер подключен к сети, его можно использовать беспроводным образом при помощи мобильных приложений, в совместно используемой сети при помощи Visioneer Network Driver или при помощи любого устройства, поддерживающего технологию TWAIN Direct.

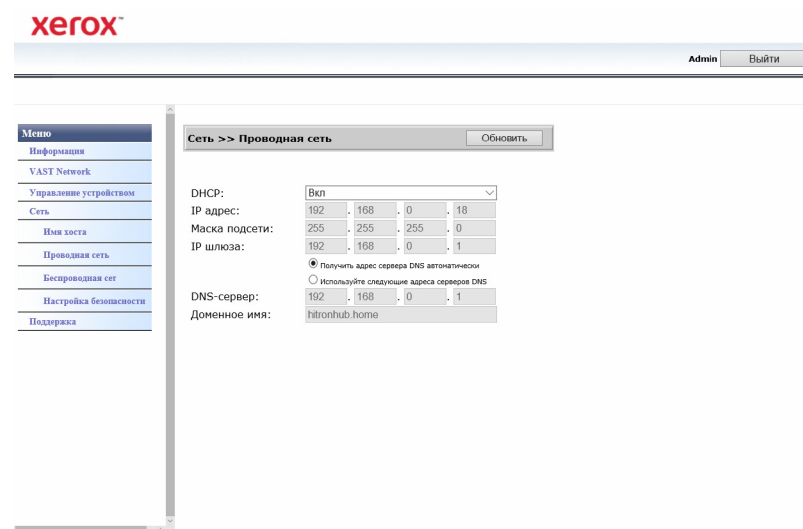

НАСТРОЙКА СЕТЕВОЙ БЕЗОПАСНОСТИ

настроек веб-сервера

Позволяет авторизованному Администратору включать или отключать доступ HTTPS к веб-интерфейсу.

1. После изменения настроек веб-сервера и нажатия кнопки Update (Обновить) требуется обновить браузер, введя правильный префикс веб-адреса в адресной строке.
2. Во избежание появления сообщений безопасности от обозревателей на клиентском компьютере Администратором должен быть установлен сертификат сканера (Scanner Certificate).

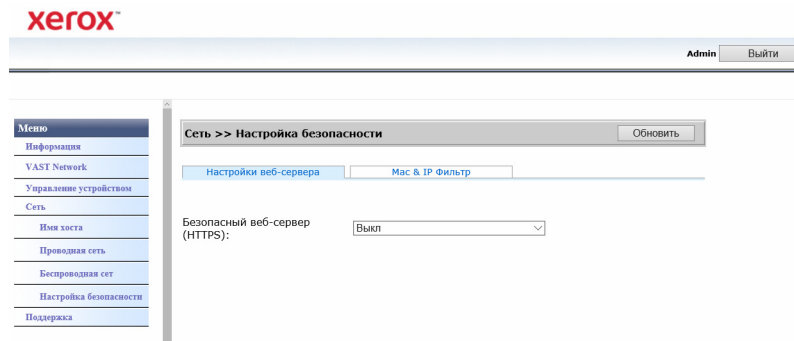

Фильтрация по MAC- и IP-адресу

Устройства содержат статический межсетевой экран на основном устройстве, который предотвращает несанкционированный доступ к сети на основе адреса MAC и IP. Правила фильтрации могут быть установлены Администратором посредством веб-интерфейса. Авторизованный Администратор может создавать правила (фильтровать/разрешать) для всех (ALL) или диапазона IP-адресов. Кроме того, авторизованный Администратор может указать MAC-адреса для фильтрации/разрешения.

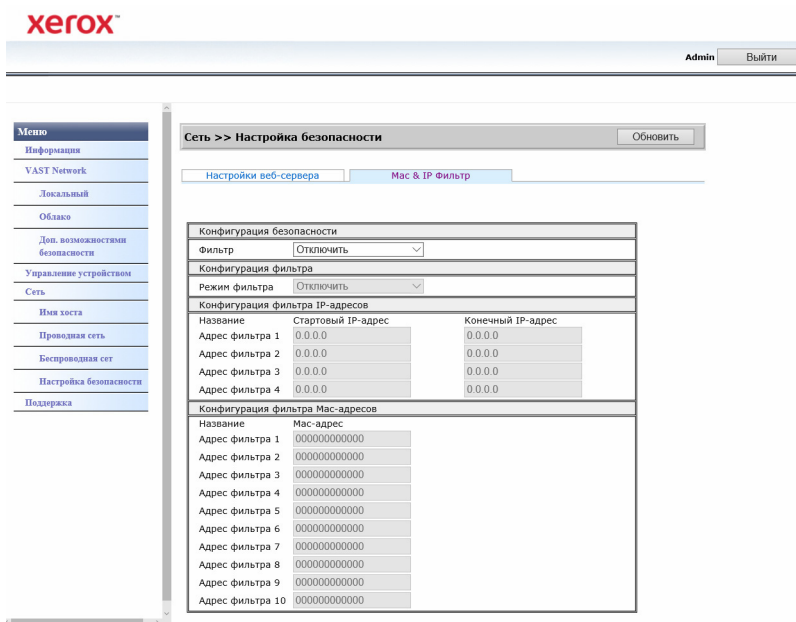

1. Для включения и отключения фильтрации используйте элемент управления **Фильтр**.
2. Для изменения адреса, который должен быть разрешен или отфильтрован, используйте элемент управления **Режим фильтра**. Если для параметра установлено значение **Отключить**, будут отфильтрованы все адреса или диапазон адресов. Если для параметра установлено значение **Включить**, будут разрешены только указанные адреса или диапазон адресов. Все остальные будут отфильтрованы.
3. Для фильтрации одного IP-адреса введите его в поля **Начальный IP-адрес** и **Конечный IP-адрес**.
4. Для фильтрации диапазона IP-адресов укажите начальный и конечный адрес. Можно указать не более 5 диапазонов IP-адресов.

- Для фильтрации MAC-адреса введите его в одну из 10 строк таблицы MAC-адресов.
- Нажмите кнопку **Обновить** для сохранения настроек.

Управление устройством

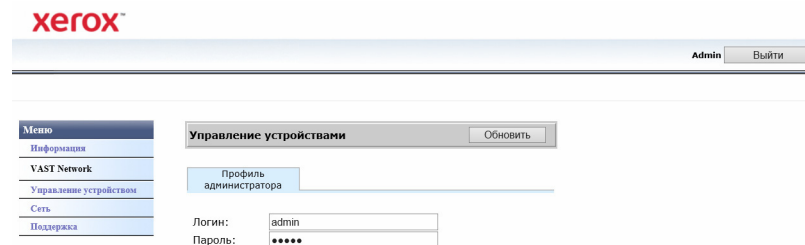

Элемент	Описание
Профиль администратора	
Имя для входа	Укажите имя для входа. Эти данные будут использоваться для доступа к веб-интерфейсу или заблокированным файлам. По умолчанию установлены следующие значения: admin
Пароль	Укажите имя для входа. Эти данные будут использоваться для доступа к веб-интерфейсу или заблокированным файлам. По умолчанию установлены следующие значения: admin

VAST Network

Этот раздел посвящен приложению VAST Network.

ЛОКАЛЬНЫЙ

Это имя сканера, которое будет отображаться в приложении VAST Network.

Изменение отображаемого имени сканера:

Убедитесь в том, что вы вошли в «[Веб-интерфейс сканера](#)». По умолчанию: **Имя пользователя: admin** и **Пароль: admin**. Чтобы изменить имя и пароль, см «[Изменение учетных данных для входа](#)».

- Из меню перейдите во вкладку **VAST Network**.
- Затем, из этого подменю перейдите во вкладку **Local**.
- В поле **Описание сканера** введите требуемое отображаемое имя сканера.
- Нажмите **Обновить**.
- Появится подсказка, подтверждающая, что запрос был успешно обработан.
- Нажмите **ОК**.

ОБЛАКО

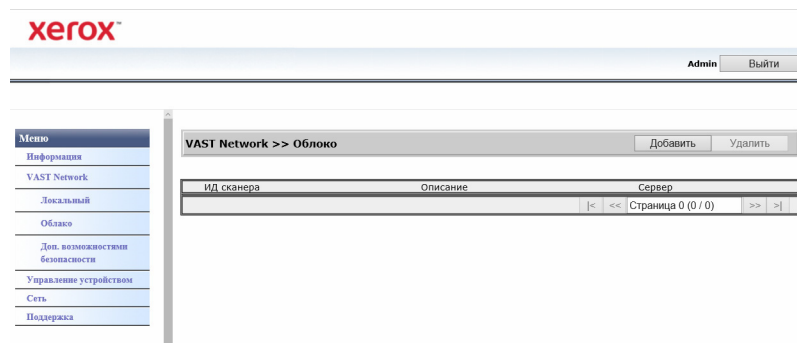

Идентификатор сканера	Это уникальный идентификационный номер, присвоенный вашему сканеру. Он не может быть изменен. Он используется в облачной службе VAST Network для распознавания и выделения вашего сканера.
Описание	Это имя и серийный номер сканера. Они соответствуют описанию сканера, заданному в «Локальный».
Сервер	Здесь указан URL облачной службы VAST Network.

Регистрация нового сканера в облаке VAST Network

Убедитесь в том, что вы вошли в «Веб-интерфейс сканера». По умолчанию: **Имя пользователя: admin** и **Пароль: admin**. Чтобы изменить имя и пароль, см «Изменение учетных данных для входа».

1. Из меню перейдите во вкладку **VAST Network**.
2. Затем, из этого подменю перейдите во вкладку **Облако**.
3. Нажмите **Добавить**.

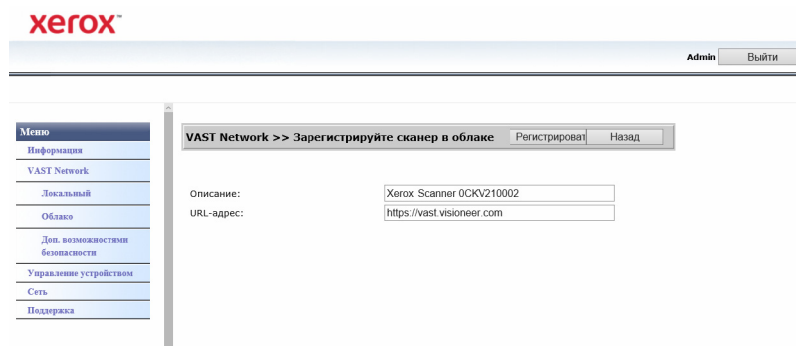

4. Введите описание сканера, как указано в «Локальный».
5. Введите URL облачной службы VAST Network: <https://vast.visioneer.com> или ссылку на любую другую облачную службу, которой вы хотите воспользоваться.
6. Нажмите **Зарегистрировать**.
7. Для подтверждения регистрации вы должны войти в облачную службу. Нажмите **Войти**.
8. Будет открыта новая вкладка в вашем браузере, и вы будете перенаправлены в облачную службу.
9. Выполните вход для завершения регистрации.

РАСШИРЕННАЯ ЗАЩИТА

Цифровые подписи

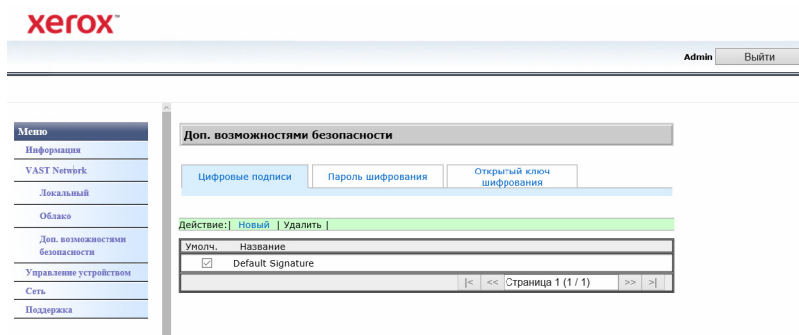

По умолчанию	Что задать Цифровую подпись по умолчанию, поставьте метку в этом поле.
Имя	Это заданное имя Цифровой подписи. См. раздел «Добавление профиля открытого ключа шифрования» .

Добавление новой цифровой подписи

Убедитесь в том, что вы вошли в [«Веб-интерфейс сканера»](#). По умолчанию: **Имя пользователя: admin** и **Пароль: admin**. Чтобы изменить имя и пароль, см [«Изменение учетных данных для входа»](#).

1. Из меню перейдите во вкладку **VAST Network**.
2. Затем, из этого подменю перейдите во вкладку **Расширенная защита**.
3. Перейдите во вкладку **Цифровые подписи**.
4. Нажмите **Новая**.

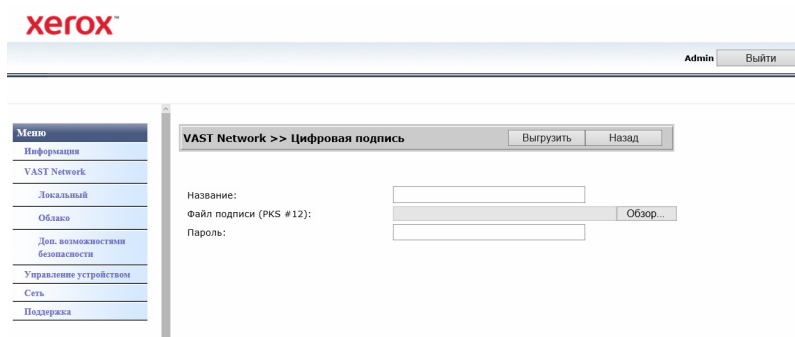

5. Введите имя подписи, как оно будет отображаться в окне **Цифровая подпись**.
6. Выберите на своем ПК файл PKS #12.
7. Введите пароль для защиты своей цифровой подписи.
8. Нажмите **Загрузить**. Если все прошло успешно, ваша новая цифровая подпись будет отображаться в окне **Цифровые подписи**.

Удаление цифровой подписи

Убедитесь в том, что вы вошли в [«Веб-интерфейс сканера»](#). По умолчанию: **Имя пользователя: admin** и **Пароль: admin**. Чтобы изменить имя и пароль, см. [«Изменение учетных данных для входа»](#).

1. Из меню перейдите во вкладку **VAST Network**.
2. Затем, из этого подменю перейдите во вкладку **Расширенная защита**.
3. Перейдите во вкладку **Цифровые подписи**.
4. Щелкните по цифровой подписи, которую хотите удалить. Она будет выделена.
5. Щелкните **Удалить**.

Примечание: Это действие невозможно отменить.

Пароль шифрования

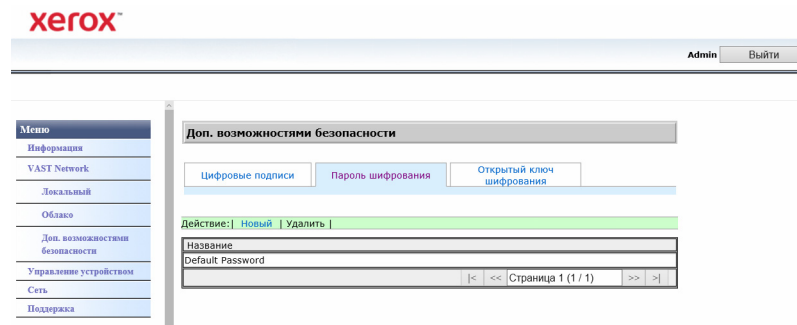

Имя	Это заданное имя Цифровой подписи. Это используется для защиты файла. Когда кто-либо получает файл, отправленный из VAST Network, ему потребуется пароль пользователя для просмотра такого файла или пароль владельца для редактирования такого файла. См. раздел «Добавление профиля открытого ключа шифрования» .
-----	---

Добавление нового пароля шифрования

Убедитесь в том, что вы вошли в [«Веб-интерфейс сканера»](#). По умолчанию: **Имя пользователя: admin** и **Пароль: admin**. Чтобы изменить имя и пароль, см. [«Изменение учетных данных для входа»](#).

1. Из меню перейдите во вкладку **VAST Network**.
2. Затем, из этого подменю перейдите во вкладку **Расширенная защита**.
3. Перейдите во вкладку **Пароль шифрования**.
4. Нажмите **Новая**.

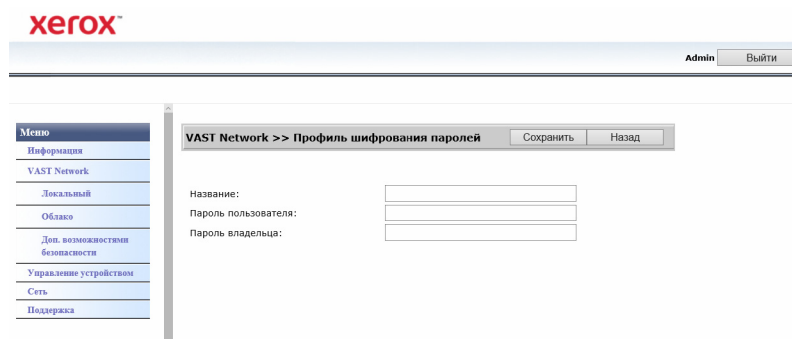

5. Введите имя пароля шифрования, как оно будет отображаться в окне **Пароль шифрования**.

- Введите **Пароль пользователя**. Этот пароль будет нужен для просмотра отсканированных файлов.
- Введите **Пароль владельца**. Этот пароль будет нужен для редактирования отсканированных файлов.
- Нажмите **Сохранить**. Если все прошло успешно, имя вашего нового пароля шифрования будет отображаться в окне **Пароль шифрования**.

Удаление пароля шифрования

Убедитесь в том, что вы вошли в «Веб-интерфейс сканера». По умолчанию: **Имя пользователя: admin** и **Пароль: admin**. Чтобы изменить имя и пароль, см. «Изменение учетных данных для входа».

- Из меню перейдите во вкладку **VAST Network**.
- Затем, из этого подменю перейдите во вкладку **Расширенная защита**.
- Перейдите во вкладку **Пароль шифрования**.
- Щелкните по паролю шифрования, который хотите удалить. Она будет выделена.
- Щелкните **Удалить**.

Примечание: Это действие невозможно отменить.

Открытый ключ шифрования

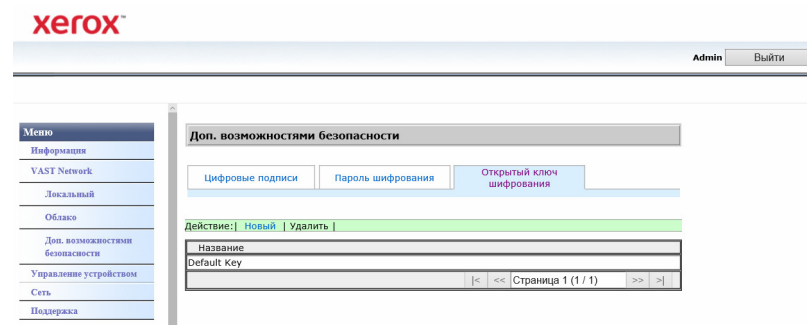

Имя	Это заданное имя профиля открытого ключа. Используется для защиты файла. Для декодирования файла пользователю нужен соответствующий связанный ключ. См. раздел «Добавление профиля открытого ключа шифрования».
-----	---

Добавление профиля открытого ключа шифрования

Убедитесь в том, что вы вошли в «Веб-интерфейс сканера». По умолчанию: **Имя пользователя: admin** и **Пароль: admin**. Чтобы изменить имя и пароль, см. «Изменение учетных данных для входа».

- Из меню перейдите во вкладку **VAST Network**.
- Затем, из этого подменю перейдите во вкладку **Расширенная защита**.
- Перейдите во вкладку **Открытый ключ шифрования**.

4. Нажмите **Новая**.

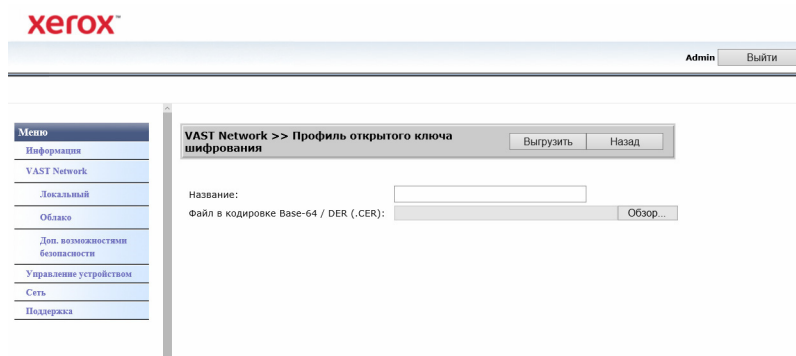

5. Введите имя, как оно будет отображаться в окне **Открытый ключ шифрования**.
6. Выберите на своем ПК файл .CER
7. Нажмите **Загрузить**.
8. Если все прошло успешно, имя нового профиля открытого ключа шифрования появится в окне **Открытый ключ шифрования**.

Удаление профиля открытого ключа шифрования

Убедитесь в том, что вы вошли в [«Веб-интерфейс сканера»](#). По умолчанию: **Имя пользователя: admin** и **Пароль: admin**. Чтобы изменить имя и пароль, см. [«Изменение учетных данных для входа»](#).

1. Из меню перейдите во вкладку **VAST Network**.
2. Затем, из этого подменю перейдите во вкладку **Расширенная защита**.
3. Перейдите во вкладку **Открытый ключ шифрования**.
4. Щелкните по профилю открытого ключа шифрования, который требуется удалить. Она будет выделена.
5. Щелкните **Удалить**.

Примечание: Это действие невозможно отменить.

Изменение учетных данных для входа

Чтобы получить доступ к [«Веб-интерфейс сканера»](#) сканера или войти в [«Веб-интерфейс сканера»](#), необходимо ввести учетные данные для входа. По умолчанию: **Имя пользователя: admin** и **Пароль: admin**.

Эти учетные данные можно изменить.

1. Чтобы увидеть расширенные настройки, войдите в [«Веб-интерфейс сканера»](#).

2. Перейдите на вкладку **Управление устройством**

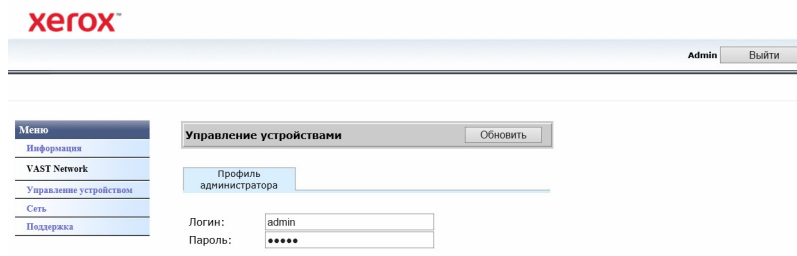

The screenshot shows the Xerox web interface. At the top left is the Xerox logo. At the top right, there is a user profile 'Admin' and a 'Выйти' (Logout) button. On the left side, there is a navigation menu with the following items: 'Меню', 'Информация', 'VAST Network', 'Управление устройством' (highlighted), 'Сеть', and 'Поддержка'. The main content area is titled 'Управление устройствами' and includes an 'Обновить' (Refresh) button. Below this, there is a section for 'Профиль администратора' (Administrator Profile) with two input fields: 'Логин:' (Login) containing the text 'admin' and 'Пароль:' (Password) containing five dots.

3. В разделе **Профиль администратора** используйте текстовые поля **Имя пользователя** и **Пароль** для ввода новых учетных данных.

9. Загрузка документов для сканирования

Не забывайте удалять с документов скрепки и скобы степлера перед их помещением в устройство автоматической подачи. Скобы и скрепки могут спровоцировать заклинивание механизма подачи и поцарапать его внутренние детали. Также удаляйте любые наклейки, марки или листки Post-It™, которые во время сканирования могут отклеиться и застрять в механизме. Неправильное использование сканера, описанное выше, приводит к прекращению гарантии. Чтобы ознакомиться с условиями и положениями гарантийного обслуживания сканера, откройте веб-страницу www.xeroxscanners.com, выберите продукт и щелкните ссылку «Программа гарантийного обслуживания».



Поддерживаемые типы документов

С помощью этого сканера можно сканировать перечисленные ниже типы документов и карточек.

- Максимальное количество бумаги в загрузочном лотке
 - Около 500 страниц по 7~28 фунтов (27~105 г/м²) новой бумаги для принтера Размер документа
 - Минимальный размер (ширина x длина):
 - Одна страница 50 x 65 мм
 - Мульти Страница 50 x 85 мм
 - Максимальный размер (ширина x длина): 302 x 432 мм
 - Максимальная длина при включенной функции длинного документа – 236,0 дюйма (5994 мм)
- Стопки документов разного типа
 - От минимального до максимального значения сканера при отключенной поддержке длинных документов

Выровняйте все документы в стопке по центру. Датчик документов, листоотделяющий валик и подающие валики должны располагаться в середине тракта подачи бумаги. Если документы меньшего размера смещаются от центра, они не распознаются. Это может стать причиной неполадок при подаче или замятия бумаги.
- Плотность бумаги
 - Путь с переворотом: 27~105 г/м² (7~28 фунтов)
 - Прямой путь: 27~413 г/м² (7~110 фунтов)

Объекты, не подходящие для сканирования

Документы из этого списка могут быть просканированы, однако следует обратить внимание на то, что такое сканирование сокращает срок службы сканера. Может потребоваться более частое техническое обслуживание, а сменные части будут быстрее изнашиваться. Подобные типы документов чаще заминаются, что может вести к их повреждению. Если вы проводите подобное сканирование, не работайте с большими объемами документов. Такой режим эксплуатации сканера не предусмотрен гарантией на срок службы сканера и сменных частей.

Рекомендуется уменьшить число таких документов или полностью отказаться от сканирования документов, перечисленных в этом списке.

- Искривленные, смятые или сложенные документы, при сканировании которых может произойти замятие бумаги или одновременная подача в сканер нескольких страниц.
- Перфорированные документы, которые могут порваться при контакте с листоотделяющим валиком.
- Фотографии и другая бумага с покрытием, которое может отслоиться в процессе сканирования и привести к загрязнению сканера.
- Чрезмерно гладкая или блестящая бумага, а также бумага с ярко выраженной текстурой. Использование таких листов может привести к проскальзыванию валиков подачи и появлению сообщения о замятии бумаги.
- Безуглеродная копировальная бумага, которая может порваться при прохождении через сканер. Также в результате давления валиков на странице могут оставаться полосы. Химическое покрытие этой бумаги в процессе сканирования остается на роликах, что увеличивает частоту сбоев при загрузке и замятия бумаги.
- Полупрозрачная бумага, например калька, так как содержимое обратной стороны или темный фон будут проявляться на отсканированном изображении.

Неподдерживаемые типы документов

Не сканируйте перечисленные ниже типы документов, поскольку это может привести к повреждению сканера.

- Листы, размер, толщина или плотность которых не соответствует указанным в данном документе.
- Листы прямоугольной или неправильной формы, при сканировании которых будут появляться сообщения о перекосе или замятии бумаги.
- Копировальная бумага, оставляющая загрязнение в сканере и на валиках, которое будет отпечатываться на последующих сканируемых листах.
- Документы с прикрепленными жесткими предметами, например скрепками, зажимами и скобами степлера.
- Документы с непросохшими чернилами или корректирующей жидкостью.
- Термобумага и фоточувствительная бумага.
- Пленка для диапроектора, полимерная пленка, кинопленка и другие прозрачные или полупрозрачные пластиковые материалы.
- Склеенные документы.

- Тканые или металлические листы.

Выбор параметров подачи бумаги

Параметры подачи бумаги настраиваются на панели управления сканера. Выберите параметры в соответствии с типом сканируемых документов.

Выбор тракта подачи бумаги

Отсканированные документы могут выводиться в выходной лоток в передней части сканера или в лоток прямой выдачи в его задней части. Тракт автоматически меняется при открытии или закрытии дверцы прямой подачи.

«**Tray Adjust**» (Регулировка лотка) — эта функция регулирует высоту входного лотка в зависимости от количества бумаги во входном лотке. Сканер автоматически поднимает лоток во время сканирования, но если вы регулярно сканируете небольшие партии бумаги, можно держать входной лоток выше, чтобы сэкономить время на автоматическую настройку высоты во время сканирования.

Нажмите и удерживайте кнопки «Simplex» и «Duplex», чтобы открыть меню ЖК-дисплея сканера. С помощью кнопок со стрелками перейдите в раздел «Tray Adjust» и нажмите кнопку «Duplex» для подтверждения выбора. Для настройки лотка используйте кнопки со стрелками и выберите 50, 125, 250, 375, 500 (по умолчанию) листов. Нажатие кнопки «Duplex» подтвердит выбор пользователя и устройство вернется к главному рабочему экрану.

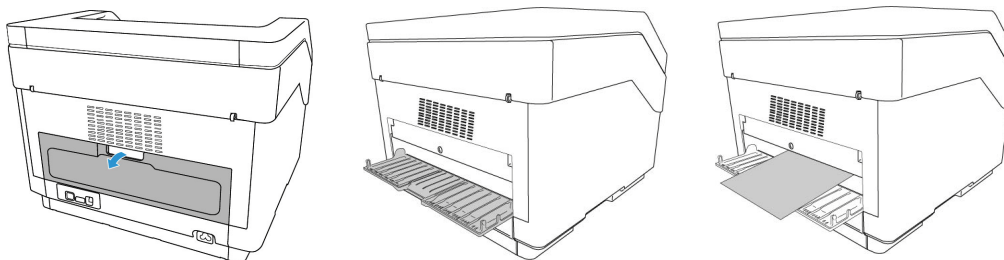

Примечание. Следуйте этим инструкциям при использовании лотка прямой выдачи.

- Лоток прямой выдачи следует использовать, если выбраны настройки для толстой бумаги, а толщина сканируемых документов составляет 0,2 – 0,6 мм (7,9 – 23,6 тысячных дюйма).
- Убедитесь в том, что в задней части сканера достаточно места для вывода бумаги.

Сканирование из автоподатчика документов (АПД)

ПОДГОТОВКА ДОКУМЕНТОВ К СКАНИРОВАНИЮ

- Пролистайте пачку документов, чтобы убедиться в том, что страницы не слиплись.
- Согните и разогните стопку документов, чтобы выровнять горизонтальные края и предотвратить перекося страниц при прохождении через сканер.

- Сдвиньте передние края, расположив их наклонно, чтобы избежать подачи в сканер нескольких страниц одновременно.

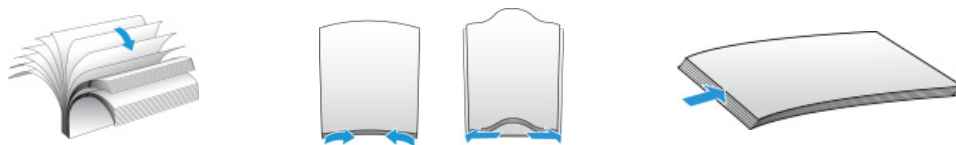

ЗАГРУЗКА ДОКУМЕНТОВ

1. Отрегулируйте механизм направления бумаги под ширину бумаги и убедитесь в том, что подающий и выходной лотки полностью разложены.

Выдвиньте стопор для бумаги вверх, чтобы выходящие из сканера листы не выпадали из лотка.

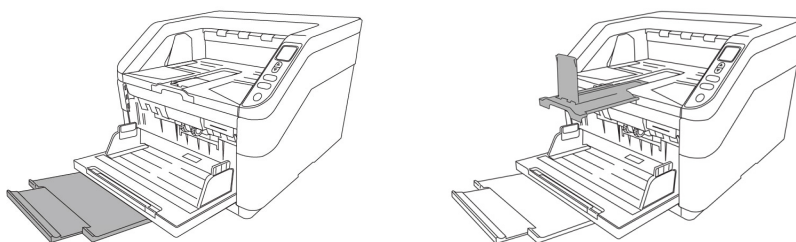

2. Загрузите документы в устройство автоматической подачи документов верхней частью вперед, *лицевой стороной вверх*.

Стопка страниц не должна быть выше максимальной высоты, отмеченной на загрузочном лотке.

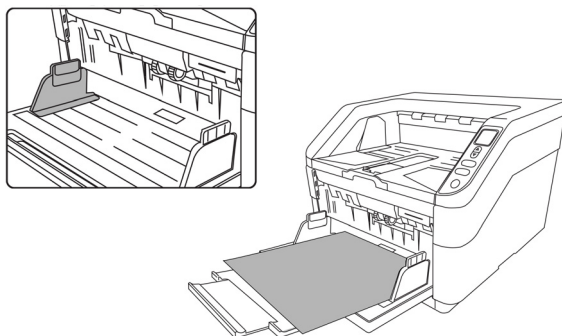

3. Теперь можно сканировать документы с помощью кнопок сканера, One Touch или одного из альтернативных интерфейсов сканирования.

Интерфейсы сканирования

- **Кнопки сканера OneTouch** — по нажатию на сканере кнопки Simplex/Duplex документы сканируются с настройками первой функции сканирования OneTouch.

- Панель кнопок OneTouch** — используйте эту функцию, чтобы управлять сканированием с экрана компьютера. Сканирование с помощью экранной панели кнопок OneTouch аналогично нажатию кнопок сканера. Только нажатие выполняется не на кнопку, а на значок.

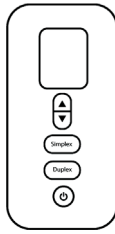

Панель управления сканера OneTouch

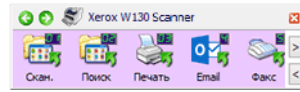

Панель кнопок OneTouch

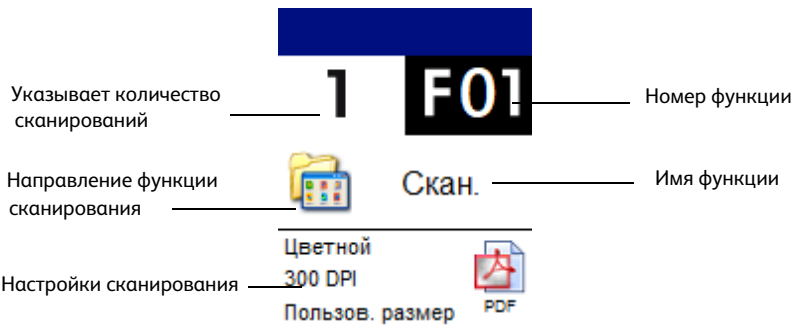

Для получения инструкций см. руководство по сканированию OneTouch, доступное в Интернете. Вы также можете нажать кнопку **«Help»** (Справка) в окне свойств One Touch, чтобы открыть инструкции в Интернет-браузере.

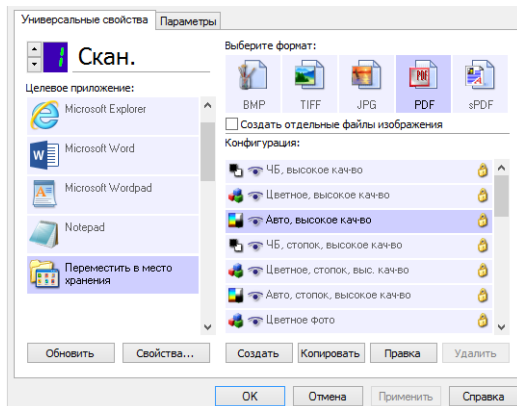

- **Интерфейс TWAIN** — этот параметр позволяет использовать для сканирования интерфейс TWAIN. Выберите необходимые настройки сканирования, поместите документ в сканер и нажмите одну из кнопок в окне интерфейса TWAIN.

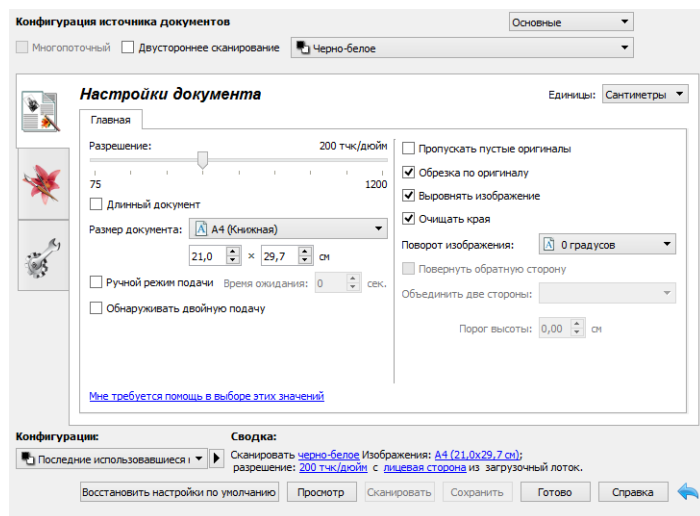

Для получения инструкций см. руководство по сканированию TWAIN, доступное в Интернете. Вы также можете нажать кнопку «**Help**» (Справка) в интерфейсе TWAIN, чтобы открыть инструкции в интернет-браузере.

- **Интерфейс ISIS** — в этом режиме для сканирования используется интерфейс ISIS. Интерфейс ISIS может меняться в зависимости от приложения. Инструкции по сканированию с использованием интерфейса ISIS см. в руководстве пользователя для своего приложения ISIS.

10. Обслуживание

В этом разделе содержится информация о техническом обслуживании, поиске и устранении неисправностей, удалении программ, технических характеристиках сканера и запасных компонентах.

Информация о технике безопасности

Для того чтобы обеспечить продолжительную и безопасную работу оборудования Xerox®, всегда соблюдайте указанные ниже принципы безопасности.

ЭТО НАДО ДЕЛАТЬ

- При чистке сканера изопропиловым протирочным спиртом используйте защитные перчатки. Протирочный спирт может вызвать раздражение чувствительной кожи.
- При обслуживании сканера необходимо строго соблюдать инструкции, приведенные в этом разделе.
- Храните сканер и чистящие средства вдали от нагревательных приборов, а также других источников открытого пламени или тепла, поскольку алкоголь в любой форме легко воспламеняется.
- Всегда тщательно читайте инструкции в каждой секции, инструкции являются специфическими для той части которую вы устанавливаете или обслуживаете.
- Переместите сканер в такое место, где есть достаточно пространства для сканера в открытом состоянии.
- Перед проведением обслуживания всегда выключайте сканер и отключайте кабель питания (при наличии), если в приведенных ниже инструкциях по обслуживанию явно не указано обратное.
- Всегда отключайте USB кабель от сканера перед выполнением технического обслуживания, за исключением тех случаев когда в инструкции по обслуживанию специально не оговорено, что сканер должен быть подключен к сети.
- Носите антистатический ремень для предотвращения электростатического разряда при касании металлических компонентов.
- Храните все чистящие средства, детали и принадлежности сканера в недоступном для детей месте.

Этого не надо делать

- Никогда не пытайтесь выполнить какую бы то ни было операцию по техническому обслуживанию, если она не упоминается и не описывается в настоящей документации.
- Никогда не ставьте аппарат вблизи радиатора отопления или другого источника тепла.
- Никогда не используйте аэрозоли или сжатый воздух, также не пытайтесь смазать детали масляным или кремниевым распылителем.
- Никогда не обслуживайте сканер в местах, где имеются открытые контейнеры с жидкостью.
- Никогда не лейте и не проливайте жидкость на сканер или на любой из его компонентов.

Настроек оборудования

Страница свойств сканера служит для отслеживания процедур его обслуживания, изменения некоторых параметров оборудования, настройки интерфейса сканера и параметров программного обеспечения, используемого вместе со сканером.

Переход на страницу свойств оборудования

- **Windows 7** и более поздние версии: на панели управления Windows откройте категорию **Оборудование и звук**, а затем — **Устройства и принтеры**. Щелкните правой кнопкой мыши по сканеру и выберите в списке пункт **Свойства сканирования**.

АППАРАТНЫЕ НАСТРОЙКИ

На вкладке Настройки устройства приведена информация об оборудовании сканера. Доступность параметров на вкладке «Настройки устройства» зависит от того, поддерживает ли оборудование сканера соответствующую функцию. Некоторые из описанных здесь возможностей доступны не для всех моделей. Не обращайте внимания на информацию о функциях, которые отсутствуют в интерфейсе вашего сканера.

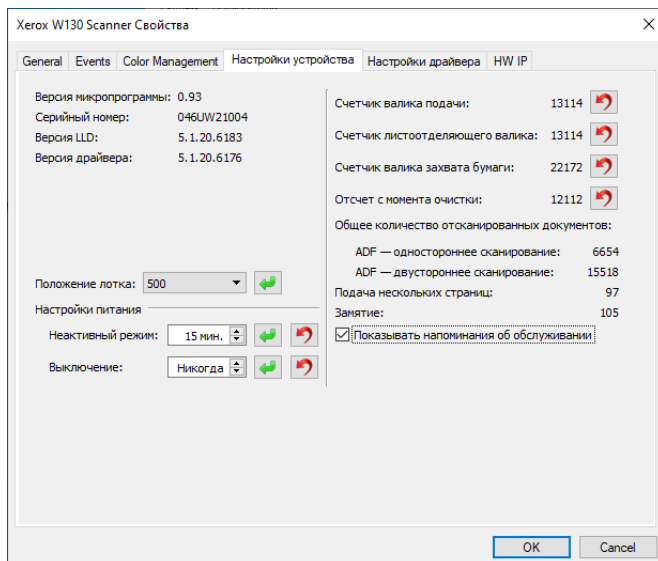

Сведения о сканере

- **Версия микропрограммы** — номер текущей версии процессора устройства.
- **Серийный номер** — уникальный идентификационный номер сканера.
- **Версия LLD** — версия драйвера базового блока сканера. Этот номер не относится ни к версии программного обеспечения OneTouch, ни к версии драйвера TWAIN или WIA.
- **Версия драйвера** — номер версии драйвера TWAIN, используемого сканером.

Для просмотра сведений о сканере и программном обеспечении в меню ЖК-дисплея сканера:

1. Нажмите и удерживайте кнопки «Simplex» и «Duplex» более двух секунд, чтобы открыть меню ЖК-дисплея сканера.
2. Используйте стрелки вверх и вниз, чтобы выбрать вариант «Scanner Details» (Сведения о сканере).

3. Нажмите кнопку «Duplex» для подтверждения выбора.
4. Теперь вы можете просмотреть сведения о сканере: название модели, версию встроенного ПО, серийный номер.
5. Для просмотра сведений о программном обеспечении используйте стрелку вниз, как указано в меню ЖК-дисплея. На ЖК-дисплее отобразятся: версия драйвера, номер версии Acuity, а также номер версии One Touch.

Настройки питания

- **Неактивный режим** — неактивный режим позволяет экономить энергию, когда сканер не используется. Вы можете указать время ожидания в минутах до перехода сканера в режим пониженного энергопотребления.

Чтобы сохранить изменения, внесенные в поле «Неактивный режим», нажмите зеленую кнопку.

Чтобы восстановить время ожидания по умолчанию, нажмите красную кнопку сброса.

- **Выключение** — укажите время ожидания в минутах до автоматического выключения сканера.

Чтобы сохранить изменения, внесенные в поле «Выключение», нажмите зеленую кнопку.

Чтобы восстановить время ожидания по умолчанию, нажмите красную кнопку сброса.

Настройки

- **Счетчики** — нажмите кнопку «Сброс» рядом со счетчиком, для которого необходимо восстановить нулевое значение.
- **Показывать напоминания об обслуживании** — Установите этот флажок, чтобы получать уведомления о необходимости очистки или замены валиков. После их очистки или замены нажмите кнопку сброса рядом со счетчиками обслуживания валиков на этом экране.

Для просмотра счетчиков в меню ЖК-дисплея сканера:

1. Нажмите и удерживайте кнопки «Simplex» и «Duplex» более двух секунд, чтобы открыть меню ЖК-дисплея сканера.
2. Используйте стрелки вверх и вниз, чтобы выбрать вариант «Counters» (Счетчики).
3. Нажмите кнопку «Duplex» для подтверждения выбора.
4. Теперь вы можете просмотреть счетчики.

Примечание. Просмотр счетчиков возможен только в меню ЖК-дисплея сканера. Сброс счетчиков из этого меню невозможен.

НАСТРОЙКИ ДРАЙВЕРА

Параметры на этой панели служат для настройки поведения TWAIN интерфейса сканера в тех или иных ситуациях. Инструкции см. Вы также можете открыть инструкции в веб-браузере, нажав кнопку «Справка» в интерфейсе TWAIN.

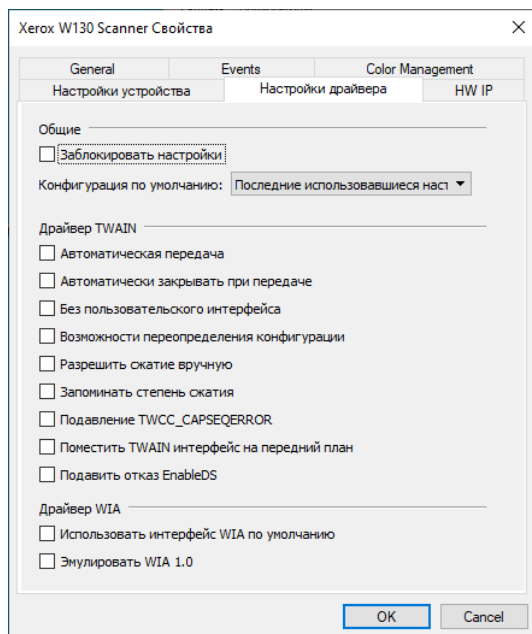

Устранение замятия бумаги

Если сканер прекращает работу из-за замятия бумаги в устройстве автоматической подачи документов, удалите бумагу, выполнив действия, перечисленные ниже.

1. Потяните за защелку крышки сканера и поднимите ее, чтобы открыть сканер.

Не пытайтесь удалить смятую бумагу при закрытой крышке ADF.

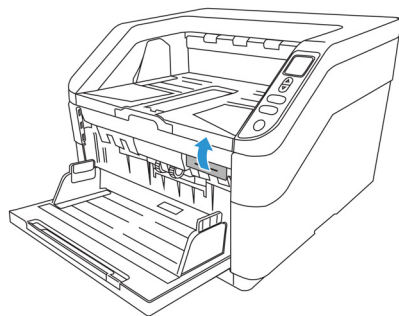

2. Извлеките смятую страницу из сканера.
3. Закройте крышку ADF и продолжите сканирование.

Для уменьшения вероятности замятия бумаги распрямляйте и разглаживайте листы перед сканированием и выравнивайте направляющие по размеру бумаги.

Очистка сканера

Регулярное техобслуживание сканера поможет обеспечить длительную бесперебойную работу устройства.

Протрите все пластиковые поверхности сканера мягкой безворсовой тканью.

ОЧИСТКА ВНЕШНЕЙ ПОВЕРХНОСТИ СКАНЕРА

Скопление пыли вокруг сканера и на нем приводит к ее попаданию в сканер в процессе сканирования и к засорению вентиляционных отверстий. Чтобы ограничить количество пыли, попадающей в сканер, следует очищать наружную поверхность сканера не реже одного раза в месяц.

Для этого понадобится кисточка для чистки, поставляемая вместе со сканером, и мягкая ткань для удаления пыли.

1. Выключите питание сканера.
2. Мягкой тканью протрите корпус сканера, загрузочный лоток и область выхода документов. Убедитесь в том, что входные и выходные отверстия сканера также чистые.
3. Если в углублениях вокруг кнопок скопилась пыль, осторожно удалите ее кисточкой.
4. По окончании очистки сканера включите его.

ОЧИСТКА ВНУТРЕННИХ ЧАСТЕЙ СКАНЕРА

Очистка внутренних частей сканера необходима для поддержания его оптимальных характеристик. Следует очищать внутренние части сканера не реже одного раза в неделю или после каждых 20 тыс. отсканированных страниц. Сканирующую головку следует почистить, если часто происходит замятие бумаги и подача нескольких страниц или на отсканированном изображении появляются линии.

При очистке валиков не трите их слишком сильно, так как это приводит к разрывам чистящей бумаги и засорению сканера ее обрывками.

Меры предосторожности

- Храните чистящую бумагу для валиков в стороне от пламени, нагревателей или любых источников открытого огня и тепла, так как спирт легко воспламеняется.
- Надевайте защитные перчатки, так как чистящая бумага для валиков может вызвать раздражение чувствительно кожи.
- Чистите валики и сканирующие области, как описано в данном разделе, только с помощью чистящей бумаги.
- Чистящая бумага для валиков и пакет для нее должны быть недоступны для детей.
- Перед использованием чистящей бумаги всегда выключайте сканер и отсоединяйте кабель питания и USB-кабель.

Подготовка

- Для очистки понадобится лист чистящей бумаги для валиков, поставляемой в комплекте со сканером. Каждый лист чистящей бумаги следует использовать только один раз. Чистящую бумагу для валиков можно купить на веб-сайте www.xeroxscanners.com на странице «Parts & Accessories» для вашего сканера.
- При каждой очистке внутренних частей сканера следует обрабатывать все валики, стекло и фоновые панели.

- Разрежьте пакет с чистящей бумагой для валиков ножницами по пунктирной линии.

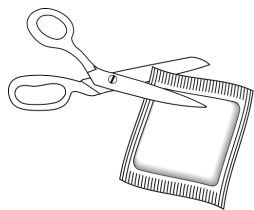

⚠ ВНИМАНИЕ! Чистящая бумага для валиков пропитана изопропиловым спиртом. Ознакомьтесь с мерами предосторожности и следуйте им для обеспечения своей безопасности.

ОЧИСТКА ВАЛИКОВ УСТРОЙСТВА АВТОМАТИЧЕСКОЙ ПОДАЧИ ДОКУМЕНТОВ

1. Нажмите и удерживайте кнопки «Simplex» и «Duplex» более двух секунд, чтобы открыть меню ЖК-дисплея сканера.
2. Используйте стрелки вверх и вниз, чтобы выбрать вариант «Clean» (Очистка).
3. Нажмите кнопку «Duplex» для подтверждения выбора.
4. Потяните за защелку крышки сканера и поднимите крышку, чтобы открыть сканер.

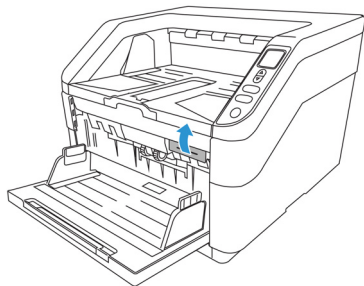

5. Нажмите кнопку «Duplex» для вращения ролика. При каждом нажатии кнопки «Duplex» ролики будут слегка проворачиваться, что позволит эффективно их очистить.

6. На рисунке ниже показано размещение валиков внутри сканера.

С помощью чистящей бумаги очистите все валики, показанные на рисунке.

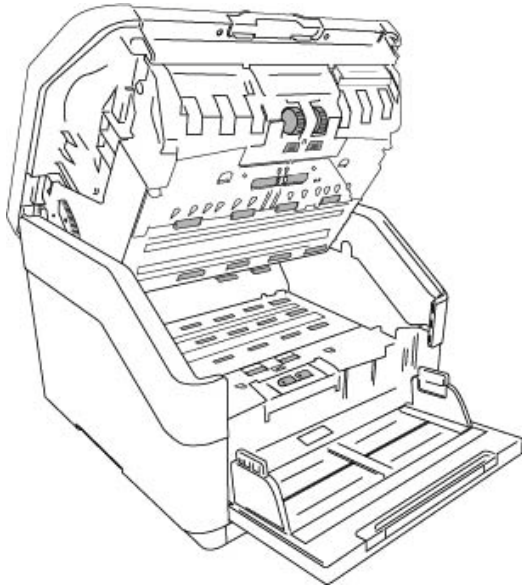

Примечание. При очистке валиков соблюдайте меры предосторожности. Все валики, за исключением свободно вращающихся, рассчитаны на вращение только в одном направлении. НЕ пытайтесь силой повернуть валик в противоположную сторону. Применение силы для вращения повредит механизм и приведет к некорректной подаче страниц для сканирования.

ОЧИСТКА СТЕКЛА СКАНЕРА И ПЛАНШЕТОВ ФОНА

Планшеты фона размещены под стеклом сканера в верхней и нижней части. Если появляется сообщение о том, что один из планшетов загрязнен, очистите стекло сканера, как описано ниже.

1. Потяните за защелку крышки сканера и поднимите ее, чтобы открыть сканер.

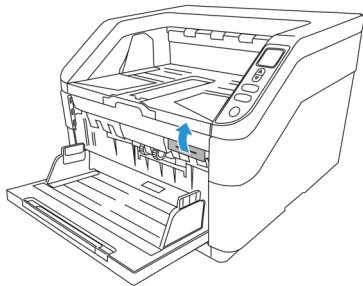

2. На рисунке ниже показано местонахождение стекла сканера.

Протрите стекло мягкой тканью. Если на стекле остается липкий налет, протрите его чистящей бумагой для валиков.

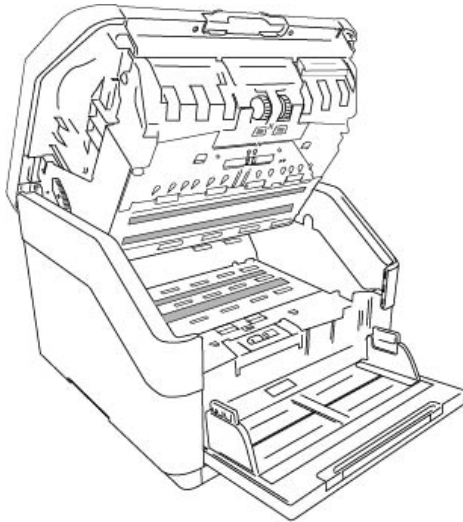

ОЧИСТКА ДАТЧИКОВ БУМАГИ

В сканере имеется несколько датчиков для определения состояния бумаги в сканере. Эти датчики следует очистить в рамках обычного еженедельного обслуживания сканера.

Примечание. Не чистите датчики чистящей бумагой для валиков.

Подготовка

- Перед очисткой датчиков выключите сканер.

ОЧИСТКА ДАТЧИКОВ УСТРОЙСТВА АВТОМАТИЧЕСКОЙ ПОДАЧИ

1. Потяните за защелку крышки сканера и поднимите ее, чтобы открыть сканер.

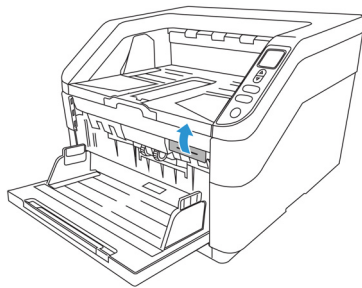

2. На рисунке ниже показано размещение датчиков в сканере.

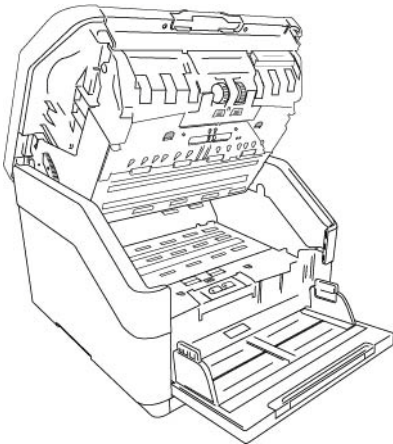

3. Направьте кончик вентилятора на датчик и сдавите его, чтобы струя воздуха обдула головку датчика и удалила пыль.

Повторите это действие для каждого датчика в ADF.

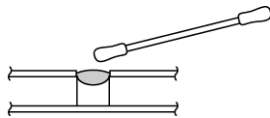

Замена валиков

Ниже описана процедура замены валиков. Необходимо производить замену всех валиков одновременно. Никогда не заменяйте только один валик. После замены валика сбросьте его счетчик с помощью пользовательской программы, описанной на стр. 7.

⚠ ВНИМАНИЕ! Храните все запасные части в недоступном для детей месте. Мелкие детали могут попасть в дыхательные пути и вызвать удушье.

Выключите сканер и отключите от него кабель питания. Потяните за защелку крышки сканера, чтобы ее открыть.

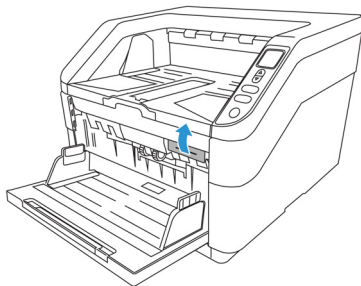

После замены валиков осторожно закройте сканер, нажимая на крышку с обеих сторон, пока она не встанет на место. Не захлопывайте крышку.

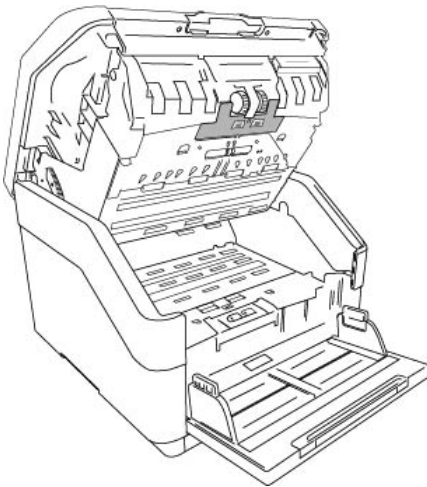
ЗАМЕНА РОЛИК ЗАХВАТА БУМАГИ

1. Для доступа к валикам подачи бумаги потяните крышку на себя.

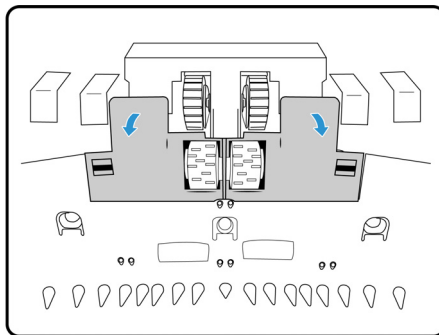

2. Поверните каждый валик к себе так, чтобы были видны пластмассовые защелкификсаторы.

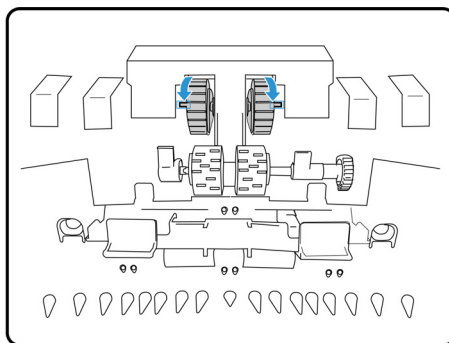

3. Возьмитесь за пластмассовый фиксатор, закрепляющий валик на металлическом стержне, и снимите валик со стержня. Повторите процедуру для каждого валика.
4. Валики, не подлежащие ремонту или дальнейшему использованию, необходимо утилизировать.

5. Выньте новые валики из упаковки.

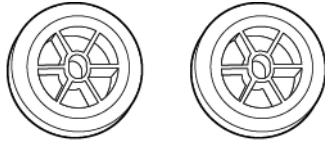

6. Совместите конец стержня с отверстием в валике и наденьте валик на стержень. Когда валик встанет на место, вы услышите щелчок.
7. Поднимите крышку валиков и осторожно надавите, чтобы установить ее на место. Убедитесь в том, что все детали находятся на своих местах, а крышка плотно закрыта. Если крышка будет закрыта неплотно, во время сканирования она сломается и повредит сканер.

ЗАМЕНА МОДУЛЯ ВАЛИКОВ ПОДАЧИ

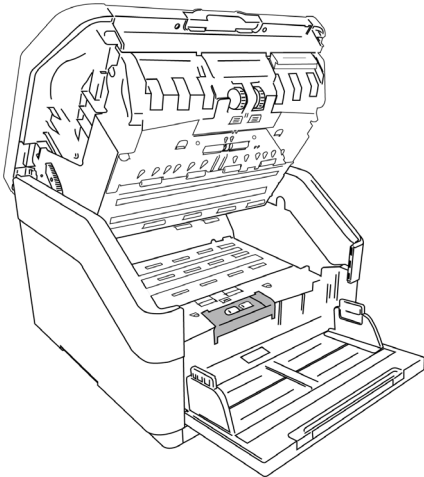

1. Откройте крышку валика контроля двойной подачи.

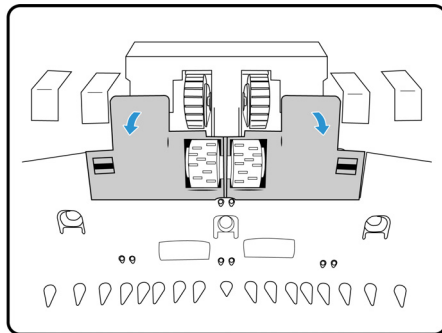

2. Потяните вниз пластиковые кронштейны, которые удерживают ролик на месте.

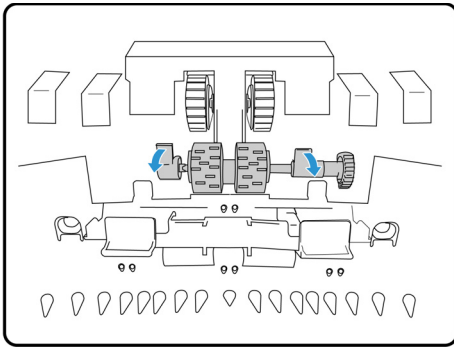

3. Вытащите ролик.
4. Приподнимите валик и извлеките его из сканера.
5. Выньте новый валик из упаковки.

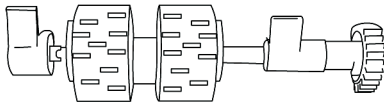

6. Когда валик встанет на место, вы услышите щелчок.
7. Поднимите крышку валиков и осторожно надавите, чтобы установить ее на место. Убедитесь в том, что все детали находятся на своих местах, а крышка плотно закрыта. Если крышка будет закрыта неплотно, во время сканирования она сломается и повредит сканер.

ЗАМЕНА ВАЛИКА КОНТРОЛЯ ДВОЙНОЙ ПОДАЧИ

1. Откройте крышку валика контроля двойной подачи.

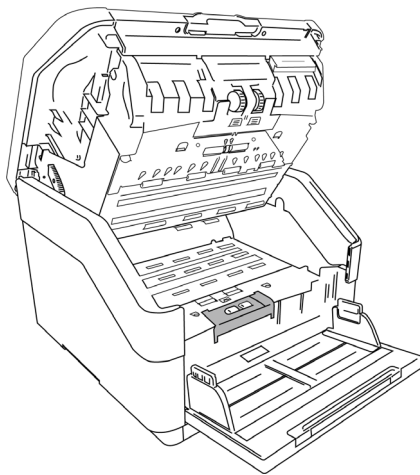

2. Приподнимите валик и извлеките его из сканера.

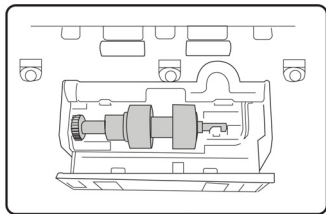

3. Валики не подлежат ремонту или дальнейшему использованию, их необходимо утилизировать.
4. Выньте новый валик из упаковки.

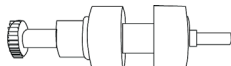



5. Совместите стержень валика со скобами в отсеке для валика. Убедитесь в том, что желобок в правой части стержня валика направлен таким образом, чтобы валик можно было задвинуть по U-образной скобе.
6. Если металлический стержень не поворачивается, валик установлен на место правильно.
7. Закончив, закройте крышку валика контроля двойной подачи.



КОДЫ ОШИБОК СКАНЕРА

Утилита пользователя отображает код ошибки соответствующее сообщение в поле Состояние сканера. В таблице ниже приводятся коды, сообщения, возможные причины ошибок и обычные способы их разрешения.



Если не удастся разрешить проблему, применив инструкции из этой таблицы, см. раздел «Установка картриджа с тонером» на стр. 18.

Изображение ошибки	Причина	Решение
	<p>ADF Paper Jam 1 (Застревание бумаги в устройстве автоматической подачи 1)</p> <p>Бумага замялась во время подачи через сканер.</p> <p>Датчики документов загрязнены.</p>	<p>Откройте сканер, извлеките листы, затем закройте сканер. Для получения полных инструкций см. «Устранение замятия бумаги» на стр. 4.</p> <p>Если проблема не устраняется, очистите ролики и датчики бумаги, как описано в разделе «Чистка внутренних частей сканера» на стр. 5.</p>

Изображение ошибки	Причина	Решение
	<p>ADF Paper Jam 2 (Застревание бумаги в устройстве автоматической подачи 2)</p> <p>Бумага замялась во время подачи через сканер.</p> <p>Датчики документов загрязнены.</p>	<p>Откройте сканер, извлеките листы, затем закройте сканер. Для получения полных инструкций см. «Устранение замятия бумаги» на стр. 4.</p> <p>Если проблема не устраняется, очистите ролики и датчики бумаги, как описано в разделе «Чистка внутренних частей сканера» на стр. 5.</p>
	<p>ADF Paper Jam (Застревание бумаги в устройстве автоматической подачи)</p> <p>Бумага замялась во время подачи через сканер.</p> <p>Датчики документов загрязнены.</p>	<p>Откройте сканер, извлеките листы, затем закройте сканер. Для получения полных инструкций см. «Устранение замятия бумаги» на стр. 4.</p> <p>Если проблема не устраняется, очистите ролики и датчики бумаги, как описано в разделе «Чистка внутренних частей сканера» на стр. 5.</p>

Изображение ошибки	Причина	Решение
	<p>Multi-feed (Подача нескольких листов)</p> <p>Две страницы прошли через сканер одновременно.</p>	<p>Когда в сканер вставляются два листа, датчики распознают это и действуют в соответствии с настройками пользователя. В меню ЖК-дисплея сканера появятся три варианта: «Ignore» (продолжить сканирование), «Continue» (повторно совместить изображения и продолжить сканирование) или «Cancel» (отменить сканирование). С помощью кнопок со стрелками выберите требуемый вариант и нажмите кнопку «Duplex» для подтверждения выбора.</p> <p>При выборе варианта «Continue» (Продолжить) откройте сканер, извлеките страницы и закройте сканер. Убедитесь в отсутствии слипшихся листов.</p> <p>Если проблема не устраняется, очистите ролики и датчики бумаги, как описано в разделе на «Очистка внутренних частей сканера» на стр. 5.</p>
	<p>ADF Cover Open (Открыта крышка устройства автоматической подачи)</p> <p>Открыта крышка доступа к сканеру.</p>	<p>Перед сканированием убедитесь, что все крышки сканера полностью закрыты.</p>
	<p>Ошибка загрузки ПО</p> <p>Загрузка ПО прошла неудачно.</p>	<p>Загрузите ПО и попробуйте снова.</p>

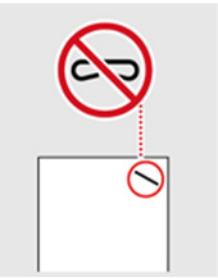
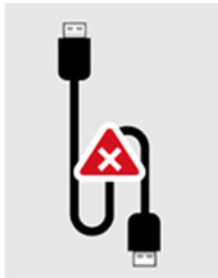
Изображение ошибки	Причина	Решение
	<p>Misfeed (Нарушение подачи)</p> <p>Устройство не может захватить бумагу.</p>	<p>Выньте бумагу из входного лотка. Пролистайте документы.</p> <p>Загрузите документ таким образом, чтобы его края слегка касались направляющих для бумаги.</p> <p>Сканируйте повторно.</p>
	<p>Fan Error 1 (Ошибка вентилятора 1)</p> <p>Вентилятор перестал работать.</p>	<p>Выключите сканер. Обратитесь в службу технической поддержки и отправьте сканер на ремонт.</p>
	<p>Fan Error 2 (Ошибка вентилятора 2)</p> <p>Вентилятор перестал работать.</p>	<p>Выключите сканер. Обратитесь в службу технической поддержки и отправьте сканер на ремонт.</p>
	<p>Fan Error 3 (Ошибка вентилятора 3)</p> <p>Вентилятор перестал работать.</p>	<p>Выключите сканер. Обратитесь в службу технической поддержки и отправьте сканер на ремонт.</p>

Изображение ошибки	Причина	Решение
	<p>Stapled Document Detected (Обнаружен скрепленный документ)</p> <p>Либо страница согнулась при поднятии из входного лотка, либо страница сильно перекосилась при входе в сканер.</p>	<p>Удалите скрепки из документа.</p> <p>Откройте сканер, извлеките листы, затем закройте сканер. Проверьте все документы и удалите все скрепки.</p> <p>Повторно сложите бумагу в устройстве автоматической подачи и выполните повторное сканирование.</p>
	<p>USB Disconnected (USB отключен)</p> <p>USB отключен от сканера или ПК.</p>	<p>Убедитесь, что USB-кабель надежно подключен к сканеру и компьютеру.</p>
	<p>Tray Not Open (Лоток не открыт)</p> <p>Входной лоток не был открыт.</p>	<p>Откройте загрузочный лоток.</p>
	<p>Tray Lock (Блокировка лотка)</p> <p>Эта ошибка означает, что лоток застрял и не может двигаться. Обычно это происходит, если шестерни и двигатели нуждаются в ремонте.</p>	<p>Выключите сканер. Обратитесь в службу технической поддержки и отправьте сканер на ремонт.</p>

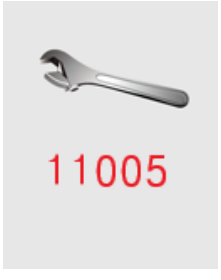
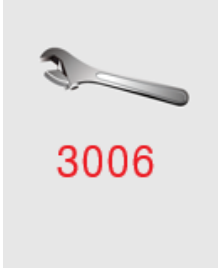
Изображение ошибки	Причина	Решение
	<p>ADF AFE R/W Test Error (Ошибка тестирования чтения-записи AFE устройства автоматической подачи)</p> <p>При загрузке встроенное ПО проверяет, нормально ли AFE оборудования выполняет чтение и запись.</p> <p>При ненормальной работе сканер не может сканировать.</p>	<p>Выключите сканер. Обратитесь в службу технической поддержки и отправьте сканер на ремонт.</p>
	<p>System Input Buffer Over Run (Перегрузка системного буфера)</p> <p>Эта ошибка возникает, когда ASIC получает слишком много изображений одновременно.</p>	<p>Выключите сканер. Обратитесь в службу технической поддержки и отправьте сканер на ремонт.</p>
	<p>ADF Lamp Error (Ошибка лампы устройства автоматической подачи)</p> <p>Лампа устройства автоматической подачи перестала работать.</p>	<p>Выключите сканер. Обратитесь в службу технической поддержки и отправьте сканер на ремонт.</p>

Установка картриджа с тонером

Этот раздел включает только W130 (Номер по каталогу: 97-0130-00A) с уже установленным печатающим устройством.

1. Выключите сканер.
2. Откройте дверцу устройства надпечатки.
3. Удалите с картриджа защитную пленку.

4. Переместите каретку картриджей с чернилами к впе­чатывающему устройству.

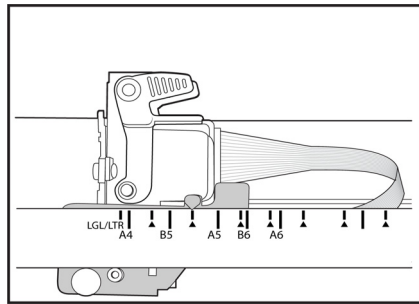

5. Вставьте картридж с тономером в каретку, как показано на рисунке.

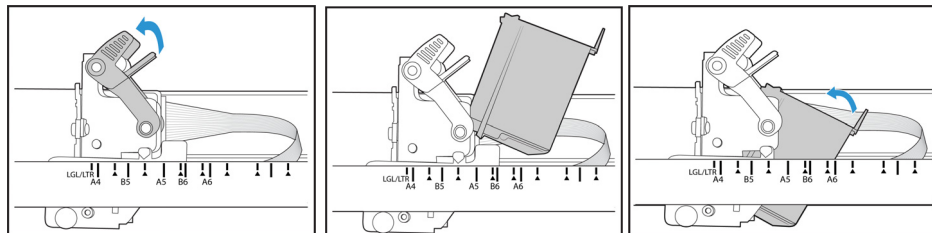

6. Опустите защелки на каретке, чтобы зафиксировать картридж на месте.

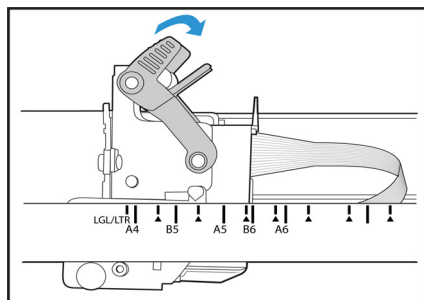

7. Когда придет время замены картриджа, выполните указанные действия в обратном порядке, чтобы удалить его.

Настройка положения печати

Этот раздел включает только W130 (Номер по каталогу: 97-0130-00A) с уже установленным печатающим устройством.

Для того чтобы установить начальную позицию по горизонтали, переместите каретку с тонером в устройстве надпечатки. Сместите каретку влево или вправо и отрегулируйте фиксатор со стрелкой по ширине бумаги, указанной на корпусе устройства надпечатки. Начальная позиция по вертикали устанавливается в интерфейсе программы сканирования.

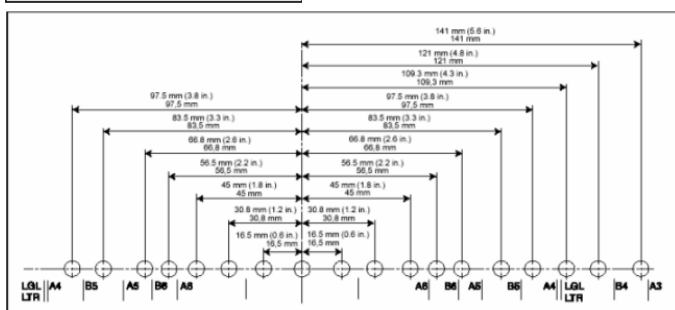
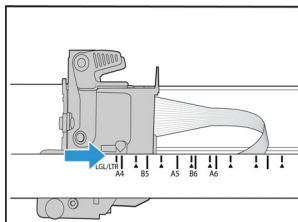

Поиск и устранение неисправностей

Проблема: Сканер не выполняет сканирование. В чем дело?

Проверьте отсутствие перечисленных ниже причин.

- **Кабель отсоединен или подключен не до конца?** Проверьте все кабельные соединения. Убедитесь, что кабели вставлены до конца.
- **Светится ли индикатор состояния сканера?** Включите питание сканера. Если индикатор состояния не светится, подключите блок питания к другой электрической розетке. Если используется аккумуляторный источник бесперебойного питания или удлинитель, попробуйте включить сканер непосредственно в сетевую розетку.
- **Выполнен ли перезапуск компьютера и сканера?** Если в сканере происходит замятие бумаги или из-за ошибки теряется соединение, перезапустите компьютер и выключите, а затем включите сканер.
- **Подключен ли сканер к концентратору USB?** Если используется концентратор USB, попробуйте подключить сканер напрямую к разъему на задней стенке компьютера. Включать сканер через концентратор USB не рекомендуется. Но если концентратор все же используется, для него требуется свой блок питания.

- **Длина USB-кабеля не более 180 см?** При использовании USB-кабеля длиной больше 180 см соединение со сканером может обрываться. Рекомендуемая длина USB-кабеля – не более 180 см. Кабель, поставляемый со сканером, отвечает этому требованию.
- **Выбран ли другой источник изображения в приложении сканирования?** Если на компьютере используется несколько устройств формирования изображений, например камера, интегрированный принтер или другой сканер, возможно, выбран другой источник изображения.

Проблема: Низкое качество отсканированных изображений. Что делать?

Существуют различные причины плохого качества отсканированного изображения. Возможно, исходный документ имел низкое качество, или загрязнилось стекло сканера, или требуется корректировка калибровки сканера.

- Попробуйте очистить сканер. Стекло сканера находится в том месте, где захватывается изображение при прохождении документа через сканер. Поднимите защелку выходной дверцы, которая находится под выходным лотком, чтобы открыть сканер. Стекло находится в корпусе сканера под крышкой. Протрите оба стекла мягкой тканью. В разделе «Очистка стекла сканера и планшетов фона» на стр. 7 содержатся подробные инструкции по очистке этой части сканера.

Проблема: почему мой сканер не работает после выполнения аварийного восстановления системы Windows?

возможно, в процессе восстановления были повреждены некоторые компоненты драйвера. Рекомендуется переустановить драйвер сканера.

Проблема: почему кнопки сканера не работают при сканировании через Windows Image Acquisition (WIA)?

После сканирования через интерфейс WIA необходимо закрыть приложение, после этого кнопки сканера будут работать. При сканировании через интерфейсы TWAIN или ISIS такой проблемы не возникает.

Проблема: почему сканер перестает работать, после того как компьютер не использовался несколько часов?

Для устранения проблемы выключите и включите питание сканера.

Эта проблема может возникать, после того как система Windows переводит компьютер в режим пониженного энергопотребления. Если в этом режиме передвинуть мышь или нажать клавишу на клавиатуре, компьютер вернется в обычный режим работы с восстановлением электропитания в полном объеме. Такой перепад в подаче питания при переоде компьютера в спящий режим может приводить к обрыву связи сканера с ним.

Проблема: постоянное замятие бумаги в ADF.

Для уменьшения вероятности замятия распрямляйте и разглаживайте бумагу перед сканированием, регулируйте направляющие под размер бумаги. Подача бумаги в ADF под углом также может быть причиной того, что механизм подачи будет заминать бумагу. Если случаи замятия повторяются более часто, попытайтесь очистить валик мягкой тканью, смоченной в изопропиловом спирте. Скопление пыли на валике может создать впечатление, что валик изношен, и создать проблемы при подаче бумаги.

Проблема: Двигатель работает, но бумага не подается. Как это исправить?

Убедитесь, что бумага правильно размещена в ADF, т.е. лежит на роликах. Возможно, датчик бумаги, по сигналу которого валики захватывают бумагу, срабатывает, но бумага не полностью лежит на лотке ADF, поэтому валики не могут подхватить бумагу и продвинуть ее.

Проблема: траектории сканирования при подаче от ADF всегда получаются кривыми.

Проверьте, что края бумаги правильно выровнены относительно направляющих.

Проблема: если USB-кабель отключить во время сканирования, то при последующем подключении USB-кабеля подключения сканера не происходит.

Отключите кабель питания сканера и снова подключите его.

Если сканер не подключается:

1. Выньте кабель питания сканера из розетки.
2. Перезагрузите компьютер.
3. После завершения перезагрузки снова подключите кабель питания.

Проблема: я выбрал параметр «Пропускать пустые оригиналы», но не все пустые страницы были удалены.

Если вы сканируете легкую бумагу – например, бумагу для принтера удельным весом 16 фунтов или 18 фунтов, сквозь такую бумагу сканер может улавливать смутные изображения, и тогда драйвер не удалит эти страницы из конечного файла. Результат действия параметра «Пропускать пустые оригиналы» будет варьироваться в зависимости от числа точек на дюйм (DPI) и удельного веса бумаги. Как правило, наилучшие результаты получаются при показателе 100 dpi или 150 dpi.

Проблема: Я пытался «отремонтировать» приложение OneTouch используя функцию «изменить» с помощью опции панели управления установка и удаление программ и не добился успеха.

1. Прежде чем пытаться восстановить работу OneTouch, отсоедините кабель USB сканера.
2. Снова запустите функцию изменить/исправить. Если появится просьба установить DVD, вставьте диск 1 в привод DVD-ROM и щелкните ОК.
3. Когда появится соответствующая подсказка, вновь подключите кабель USB к сканеру.
4. По окончании процесса установки щелкните ОК в окне завершения установки и нажмите закрыть.
5. Перезагрузите компьютер.

Проблема: после установки Internet Explorer в Windows XP программа OneTouch перестала работать.

Это известная ситуация, что OneTouch перестает реагировать, если Internet Explorer установлен после сканера. Для разрешения этой проблемы сделайте следующее:

1. Откройте на панели управления Windows опцию установка и удаление программ.

2. Найдите приложение Windows Internet Explorer и удалите его с помощью команд изменить/удалить. Следуйте указаниям мастера при полном удалении ПО Internet Explorer.
3. Найдите приложение OneTouch и удалите его с помощью команд изменить/удалить. Следуйте указаниям мастера при полном удалении программы OneTouch.
4. Отключите USB-кабель сканера от компьютера.
5. Перезагрузите компьютер.
6. Установите Internet Explorer.
7. Установите драйвер сканера.

Проблема: Я получаю сообщение об ошибке, что программа распознавания OCR дает сбой каждый раз, когда я пытаюсь выполнить сканирование из OneTouch с использованием функций OCR.

Конфликт с драйвером может возникнуть из-за антишпионской программы Anti-SpyWare, которая всегда работает. Рекомендуется при выполнении сканирования временно отключать или приостанавливать функцию автоматической защиты. После завершения сканирования и сохранения полученного файла включите функцию автоматической защиты снова. Закрывать программу Anti-SpyWare не требуется.

Проблема. Компьютер выдает сообщения о недостатке места на жестком диске.

Объема свободного места на жестком диске, соответствующего минимальному требованию, достаточно для установки драйвера сканера и выполнения основных операций сканирования с низким разрешением. При сканировании с высоким разрешением создаются файлы размером более 1 Гб. Освободите место на жестком диске, чтобы приложение могло сохранять отсканированные изображения.

Проблема. АПД не подает страницы должным образом.

Из-за загрязненности или изношенности валика документы могут перекашиваться при подаче или могут одновременно подаваться несколько листов. Сначала попробуйте очистить валики в соответствии с инструкциями из раздела «Очистка внутренних частей сканера» на стр. 5. Если это не помогает, возможно, требуется заменить листоотделяющий валик или валик подачи. См. разделы «Замена ролик захвата бумаги» на стр. 10 и.

Проблема: сканер сообщает об ошибке, связанной с подачей двух страниц, однако в ADF находится всего одна.

Если датчик обнаружения подачи двух страниц чрезмерно загрязнен, сканер может сообщать об ошибках подачи. При чистке ADF удалите загрязнение с датчика обнаружения подачи двух страниц, как описано выше в этом разделе.

Деинсталляция сканера

Удалить драйвер и модули сканера, а также сопутствующее программное обеспечение можно из панели управления Windows.

При удалении драйвера не отключайте USB-кабель сканера от компьютера. Его следует отсоединить в соответствии с приведенными ниже инструкциями.

Откройте список установленных программы в панели управления Windows.

- Windows 7 и более поздние версии: откройте категорию «Программы и компоненты»

Удаление драйвера сканера:

1. В списке установленных программ щелкните пункт «Драйвер Xerox® W130 / W110 Scanner».
2. Нажмите кнопку **«Заменить/удалить»** или **«Удалить»**.
3. Чтобы подтвердить удаление драйвера, нажмите кнопку **«Да»**.

Драйвер будет удален с компьютера. После этого окно хода выполнения автоматически закроется.

4. Выключите сканер и отсоедините USB-кабель.
5. Если будет предложено, перезагрузите компьютер.

Чтобы удалить остальные программы, установленные вместе со сканером, следуйте приведенным ниже инструкциям. В зависимости от набора ПО в комплекте и того, какие приложения установлены, вам может потребоваться удалить перечисленные ниже программы:

- OneTouch
- Модуль распознавания OneTouch
- Visioneer Capture SE
- Visioneer Organizer AI

Модуль распознавания OneTouch **Удаление Visioneer Acuity™:**

Приложение Visioneer Acuity автоматически устанавливается вместе с драйвером сканера с установочного диска. Кроме того, модуль Visioneer Acuity можно загрузить со страниц поддержки соответствующего сканера на сайте www.xeroxscanners.com. Visioneer Acuity — программа для расширенной обработки изображений, позволяющей мгновенно улучшить внешний вид отсканированного документа.

1. В списке установленных программ выберите **«Visioneer Acuity Assets»**.
2. Чтобы подтвердить удаление программы, нажмите кнопку **«Да»**.



В зависимости от способа установки и модели сканера в списке программ может быть несколько записей, относящихся к Visioneer Acuity. Дополнительные записи соответствуют библиотекам обработки изображений для разных моделей сканеров. Эти дополнительные элементы называются Visioneer Acuity Assets (с соответствующим номером версии). В описанном выше случае для удаления модуля Visioneer Acuity необходимо выбрать элемент Visioneer Acuity. Удаление элементов из категории Assets не ведет к удалению основного модуля Visioneer Acuity.

Характеристики сканера Xerox® W130 / W110 Scanner

Технические характеристики сканера	
Требования к документам	
Минимальный размер документа	Одна страница 50 x 65 мм Мульти Страница 50 x 85 мм
Максимальный размер документа	12,1 x 17,0 дюйма (308 x 432 мм)
Емкость	500 страниц по 20 фунтов (80 г/м ²) бумаги для принтера
Плотность бумаги	Путь с переворотом: 27~105 г/м ² (7~28 фунтов) Прямой путь: 27~413 г/м ² (7~110 фунтов)
Общие характеристики	
Оптическое разрешение	600 т/дюйм
Интерполированное разрешение (Микропрограмма / Оборудование)	100, 150, 200, 300, 400, 500 т/дюйм
Интерполированное разрешение (Visioneer Acuity)	75 и 1200 т/дюйм (эти значения разрешения доступны, если установлено программное обеспечение Visioneer Acuity)
Внешняя разрядность	24-разрядный цвет, 8-разрядные оттенки серого, 1-разрядная двутональность (черный и белый)
Метод сканирования	Дуплексный автоподатчик документов (АПД)
Датчик изображения	CIS Два контактных датчика изображения
Источник света	RGB LED
Интерфейс	USB 3.1 (совместимо с USB 2.0 и 1.1)
Сертификация безопасности	ENERGY STAR 3, USB 3.1, RoHS, CE, CB, WEEE, UL, C-UL, FCC Class A, EPEAT (минимальная степень воздействия «Bronze»)
Температура эксплуатации	от 41 до 95 °F (5~35 °C)
Относительная влажность	10% ~ 90% RPH
Размеры сканера (лотки разложены)	
Размеры сканера (лотки разложены)	
Ширина	18,1 дюйма (460 мм)
Глубина	30,5 дюйма (775 мм)
Высота	14,3 дюйма (362 мм)
Вес	50 фунтов (22,7 кг)
Информация о питании	
Адаптер питания	100~240 В пер.т.

Технические характеристики сканера	
Потребляемая мощность	≤ 120 Вт (во время работы) ≤ 25 Вт (режим готовности) $\leq 2,9$ Вт (режим экономии энергии через 15 минут без сканирования, может настраиваться программно) $\leq 0,3$ Вт (питание выключено)
Кабели для подключения сканера	
Шнур питания	США — 3ф, 10 А / 125 В, L = 1800 мм, 3X18 AWG, ЧЕРНЫЙ, RoHS Европа (CEE) — 2ф+земля, 16 А / 250 В, 3*ПРОВ. 0,75 мм ² , L = 1800 мм, ЧЕРНЫЙ, RoHS Великобритания (BS/PSB) — 3ф, 3 А / 250 В, 3*ПРОВ. 0,75 мм ² , L = 1800 мм, ЧЕРНЫЙ, RoHS
USB-кабель	3.1, 1800 мм, соответствует требованиям RoHS
Информация о программном обеспечении	
Поддерживаемые операционные системы	Microsoft Windows — 32-битная или 64-битная 7 — 32-битная или 64-битная 10 — 32-битная или 64-битная 11
Драйверы сканера	TWAIN, WIA, ISIS
Программы в комплекте поставки	Visioneer® OneTouch® Visioneer® Acuity Module Visioneer® Capture Visioneer® Organizer

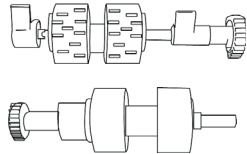
Список компонентов Xerox® W130 / W110 Scanner

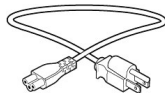
Название	Код	
Бумага для захвата роликов	65-2613-000	
Запасной валик • Модуль валиков подачи • Ролик контроля двойной подачи	96-X331-000 65-2612-000 65-2614-000	
USB-кабель	35-0253-001	
Кабель питания	35-0103-001 (US) 35-0104-001 (EUR) 35-0105-001 (UK)	

11. Приложение А: Информация о соответствии стандартам

Соответствие основным стандартам

США (НОРМАТИВНЫЕ ТРЕБОВАНИЯ ФЕДЕРАЛЬНОЙ КОМИССИИ ПО СВЯЗИ)



В ходе тестирования установлено, что это оборудование соответствует требованиям цифровых устройств класса А согласно части 15 Правил Федеральной комиссии по средствам связи (США). Ограничения разработаны с целью обеспечения необходимой защиты от вредного воздействия при использовании оборудования в коммерческой среде. Оборудование генерирует, использует и может испускать излучение на радиочастотах, если оно не установлено и не используется в соответствии с инструкцией, и может вызвать помехи радиосвязи.

Работа этого оборудования в жилых помещениях может вызывать помехи, устранять которые пользователь должен за свой счет.



ВНИМАНИЕ!

Для обеспечения возможности работы этого оборудования вблизи промышленного, научного и медицинского оборудования может понадобиться принятие специальных мер для уменьшения внешнего излучения указанного промышленного, научного и медицинского оборудования.

Изменение конструкции и модификация этого оборудования без специального разрешения Хегох® может повлечь за собой утрату пользователем права на работу с этим оборудованием.

На данном оборудовании должны применяться экранированные кабели согласно инструкциям правил Федеральной комиссии по средствам связи (США).

ЕВРОПЕЙСКИЙ СОЮЗ

Знак СЕ, применяемый к этому изделию, обозначает декларацию соответствия продукции Хегох® приведенным ниже директивам Европейского союза (с указанием дат).



8 сентябрь 2017:	Council Directive 2014/35/EU (с внесенными изменениями). Сближение законов государств-членов в отношении низковольтного оборудования.
12 август 2016:	Council Directive 2014/30/EU (с внесенными изменениями). Сближение законов государств-членов в отношении электромагнитной совместимости.

Данному сканеру присвоен сертификат светодиодного устройства первого класса. Это означает, что он не создает опасного лазерного излучения.

Полную версию декларации о соответствии, определяющую все указанные директивы и принятые стандарты, можно получить у представителя Xerox Limited или по указанному ниже адресу.

Environment, Health and Safety
Xerox(NL)
Sint Jansweg 15
NL-5928 RC
VENLO

ТУРЦИЯ (ДИРЕКТИВА ROHS)

В соответствии со Статьей 7 (d) настоящим мы сертифицируем данное оборудование как "соответствующее ограничениям на электрическое и электронное оборудование".

("EEE yönetmeliğine uygundur")

Ограничения на копирование

США

Подписанием соответствующего законодательного акта Конгресс запретил воспроизведение следующих предметов при определенных обстоятельствах. Действия по такому воспроизведению наказываются штрафом или тюремным заключением.

1. Облигации и ценные бумаги правительства США указанные ниже.

Долговые сертификаты	Валюта национального банка	Купоны облигаций
Банкноты федерального резервного банка	Серебряные сертификаты	Золотые сертификаты
Облигации правительства США	Казначейские билеты	Банкноты, выпускаемые федеральными резервными банками
Частичные ноты	Депозитные сертификаты	Бумажные деньги

Акции и облигации определенных правительственных агентств, таких как Федеральное жилищное управление и др.

Акции. (Сберегательные акции США могут быть сфотографированы только в целях, связанных с кампанией по продаже таких сберегательных облигаций.)

Гербовые акцизные марки. (Если необходимо воспроизвести юридический документ, на котором присутствует погашенная гербовая марка, воспроизведение такого документа может быть осуществлено только в законных целях.)

Почтовые марки, погашенные или непогашенные. (В целях филателистики разрешается воспроизводить черно-белое изображение почтовых марок при размере копии не более 75 % и не менее 150 % линейных размеров оригинала.)

Почтовые денежные переводы.

Векселя, чеки и тратты с указанными денежными суммами, подлежащими уплате полномочными должностными лицами США или полномочным должностным лицам США.

Марки и иные ценные бумаги любой номинальной стоимости, выпущенные согласно какому-либо законодательному акту Конгресса.

2. Скорректированные компенсационные сертификаты ветеранам мировых войн.
3. Облигации и ценные бумаги любого иностранного правительства или иностранной корпорации.
4. Материалы, защищенные авторским правом, без разрешения владельца авторского права, кроме случаев, подпадающих под законное использование или положения о правах библиотек на воспроизведение, указанных в законе об авторском праве. За дополнительной информацией об этих условиях обратитесь в Бюро регистрации авторских прав в Библиотеке Конгресса по адресу Вашингтон, округ Колумбия, 20559. См. Циркуляр R21.
5. Свидетельства о гражданстве и о натурализации. (Иностранные свидетельства о натурализации могут быть сфотографированы.)
6. Паспорта. (Иностранные паспорта могут быть сфотографированы.)

7. Иммиграционные документы.
8. Приписные свидетельства.
9. Документы о призыве на военную службу, содержащие какую-либо информацию о призывнике, касающуюся:

Заработков или доходов	Статуса иждивенчества или опеки	Материалов судебных заседаний
Предшествующей службы в ВС	Физического или психического состояния	

Исключение: свидетельство об увольнении с военной службы из рядов ВС и ВМФ США может быть сфотографировано.

10. Бейджи, удостоверения личности, пропуска и военные знаки отличия и награды, носимые военным персоналом или сотрудниками различных федеральных отделов, таких как ФБР, Казначейство и др. (если фотография заказана главой такого отдела или бюро).
11. Воспроизведение следующих предметов запрещено в определенных штатах: автотранспортные лицензии, водительские права, сертификат собственности на автотранспорт.

Вышеприведенный список не является абсолютно полным, и его неполнота или неточность не влекут за собой никакой ответственности. Если вы сомневаетесь в этой информации, обратитесь за консультацией к юристу.

КАНАДА

Подписанием соответствующего законодательного акта Парламент запретил воспроизведение следующих предметов при определенных обстоятельствах. Действия по такому воспроизведению наказываются штрафом или тюремным заключением.

1. Находящиеся в обращении банкноты или бумажные деньги.
2. Облигации и ценные бумаги любого правительства или банка.
3. Казначейские векселя или документы, содержащие информацию о доходах.
4. Государственная печать Канады и ее провинций, печати государственных учреждений, печати администрации Канады или ее судебных органов.
5. Декларации, указы, постановления и назначения, либо извещения об указанных документах (с намерением инициировать путем обмана их воспроизведение Королевским печатным органом Канады или аналогичным учреждением ее провинции).
6. Марки, брэнды, печати, упаковочный материал или дизайн, используемые правительством Канады или ее провинции либо от их имени, используемые другим государством или административной единицей, комитетом, комиссией или агентством, учрежденными правительством Канады или ее провинции либо правительством другого государства.
7. Отпечатанные или самоклеющиеся марки, используемые в каких-либо целях правительством Канады или ее провинций или правительством другого государства.

8. Документы, реестры или протоколы, хранимые государственными должностными лицами, ответственными за воспроизведение и выпуск регистрируемых копий, в случае, когда их воспроизведение преследует цель создание зарегистрированной копии таких документов путем обмана.
9. Материалы, защищенные авторскими правами или торговые марки любых видов без согласия правообладателей.

Вышеперечисленный список приводится для оказания поддержки, но не является абсолютно полным. Его неполнота или неточность не влекут за собой никакой ответственности. Если вы сомневаетесь в этой информации, обратитесь за консультацией к юристу.

ДРУГИЕ СТРАНЫ

Воспроизведение некоторых документов может быть незаконным в вашей стране. Действия по такому воспроизведению наказываются штрафом или тюремным заключением.

- Денежные знаки.
- Банкноты и банковские чеки.
- Банковские и правительственные облигации и ценные бумаги.
- Паспорта и идентификационные карты.
- Материалы, охраняемые законом об авторском праве, или торговые знаки без согласия их владельца.
- Почтовые марки и другие оборотные кредитно-денежные документы.

Примечание. Этот список не является абсолютно полным, и его неполнота или неточность не влекут за собой никакой ответственности. Если вы сомневаетесь в этой информации, обратитесь за консультацией к юристу.

12. Информация о вопросах соответствия стандартам

Переработка и утилизация продукции

США И КАНАДА

Если вы принимаете решения об утилизации продукта Xerox®, учтите, что этот продукт может содержать свинец, ртуть, перхлорат и другие материалы, утилизация которых может подчиняться специальным нормам из соображений безопасности для окружающей среды. Наличие этих веществ полностью соответствует мировым нормам, принятым на момент появления продукта на рынке. Для получения информации о повторном использовании и утилизации оборудования свяжитесь с местными властями. В Соединенных Штатах вы также можете посетить веб-сайт компании Electronic Industries Alliance.

Перхлорат. Этот продукт может содержать одно или несколько устройств, содержащих перхлорат (например, батарейки). Дополнительную информацию об обращении с перхлоратом см. на веб-сайте.

ЕВРОПЕЙСКИЙ СОЮЗ

Соответствие стандартам RoHS и WEEE

Этот продукт полностью соответствует нормам RoHS Европейского парламента и Директиве ЕС по ограничению на использование некоторых вредных материалов в электрическом и электронном оборудовании (2011/65/EU), а также Директиве по утилизации электрического и электронного оборудования WEEE (2012/19/EU).

Некоторое оборудование может использоваться как в домашних/хозяйственных, так в профессиональных/деловых приложениях.

Профессиональное/деловое окружение

Приложения с таким символом на оборудовании являются подтверждением того, что вы должны утилизировать это оборудование в соответствии с принятыми в государстве процедурами. В соответствии с законодательством Европейского союза, электронное и электрооборудование с истекшим сроком службы, подлежащее утилизации, должно быть утилизировано в рамках установленных процедур.



Стандарт ENERGY STAR в США

Соответствие программе ENERGY STAR

Сканер Xerox® W130 / W110 Scanner соответствует всем требованиям программы ENERGY STAR для оборудования, формирующего изображение.



ENERGY STAR и логотип ENERGY STAR являются зарегистрированными товарными знаками в США. Программа ENERGY STAR для оборудования, воспроизводящего изображение, является разработкой группы организаций, включающей правительства США, Европейского союза и Японии, и производителей офисной техники. Целью программы является повышение показателей эффективности использования электроэнергии копирувальными аппаратами, принтерами, факсами, многофункциональными машинами, персональными компьютерами и мониторами. Понижение энергопотребления оборудования является мерой борьбы со смогом, кислотными дождями и глобальными климатическими изменениями путем понижения излучения при генерировании электрической энергии.

Оборудование Xerox® ENERGY STAR имеет заводские predetermined настройки. Таймер аппарата установлен на переключение в энергосберегающий режим через 15 минут после последней операции копирования/печати документа.